



OTO SANTRAL

Союз производителей топливных баков

КАТАЛОГ ПРОДУКЦИИ

# СТАЛЬНЫЕ ТОПЛИВНЫЕ БАКИ НА ЛЕГКОВЫЕ АВТОМОБИЛИ



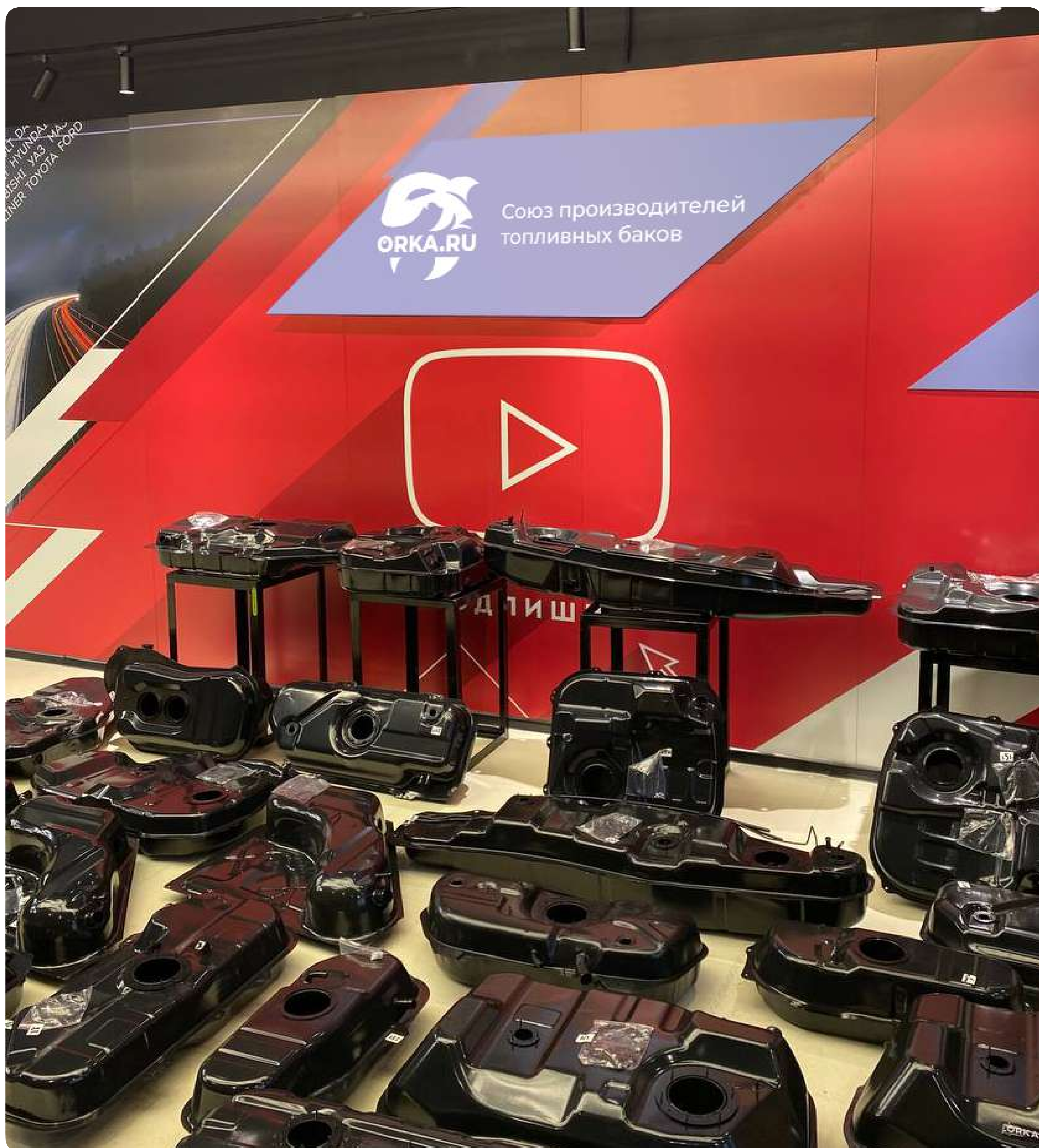

Компания ORKA – это союз производителей топливных баков. Компания выпускает и реализовывает топливные баки для легковых автомобилей и внедорожников, для зарубежных и отечественных автомобилей. В продукцию входят бензобаки для Корейских, Японских, Европейских, Китайских, Американских и отечественных автомобилей. Всего у нас представлено свыше **192+** моделей применимости топливных баков и бензобаков! Топливные баки могут быть изготовлены из стали, пластика и стеклопластика. Стандартного и увеличенного объема, а также готовы изготовить бак под заказ.

Так же наша компания является **официальным и эксклюзивным дистрибьютором** завода OTO SANTRAL A.Ş (Турция) одного из лидеров мирового рынка производителей топливных систем. Наша компания имеет право продавать, продвигать и распространять продукцию компании на всей территории Российской Федерации, и быть первичным продавцом на рынке.

**Mitsubishi**

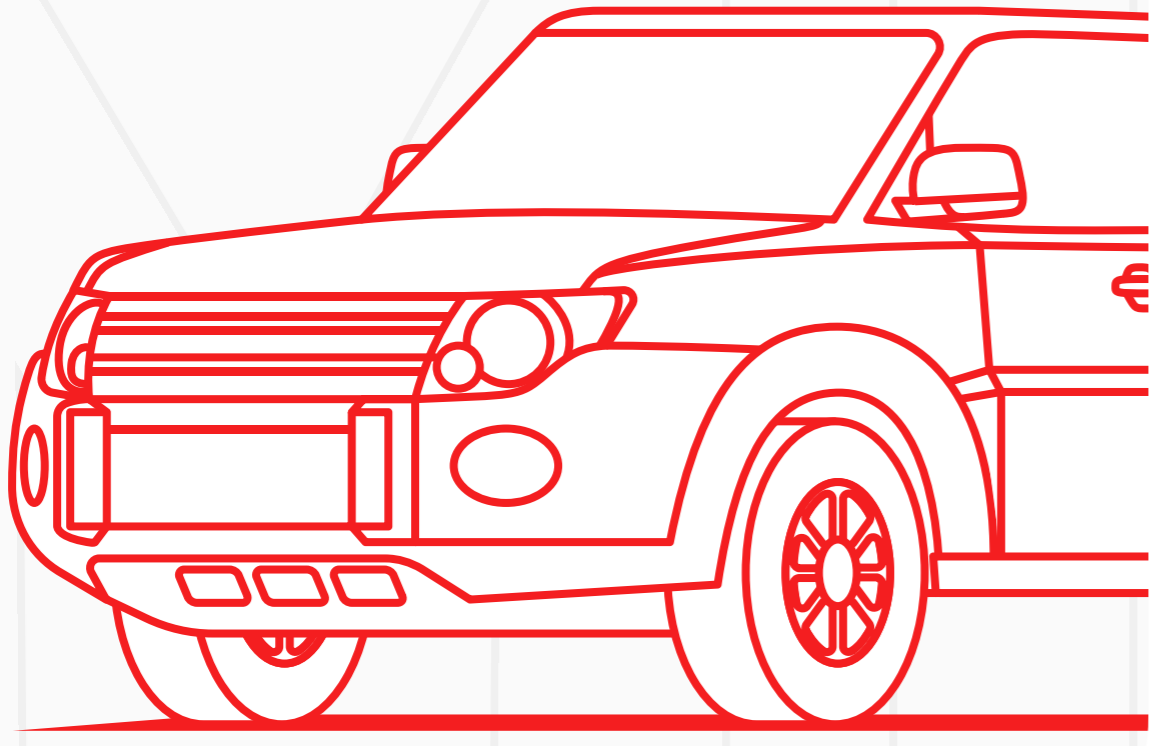

**Hyundai**

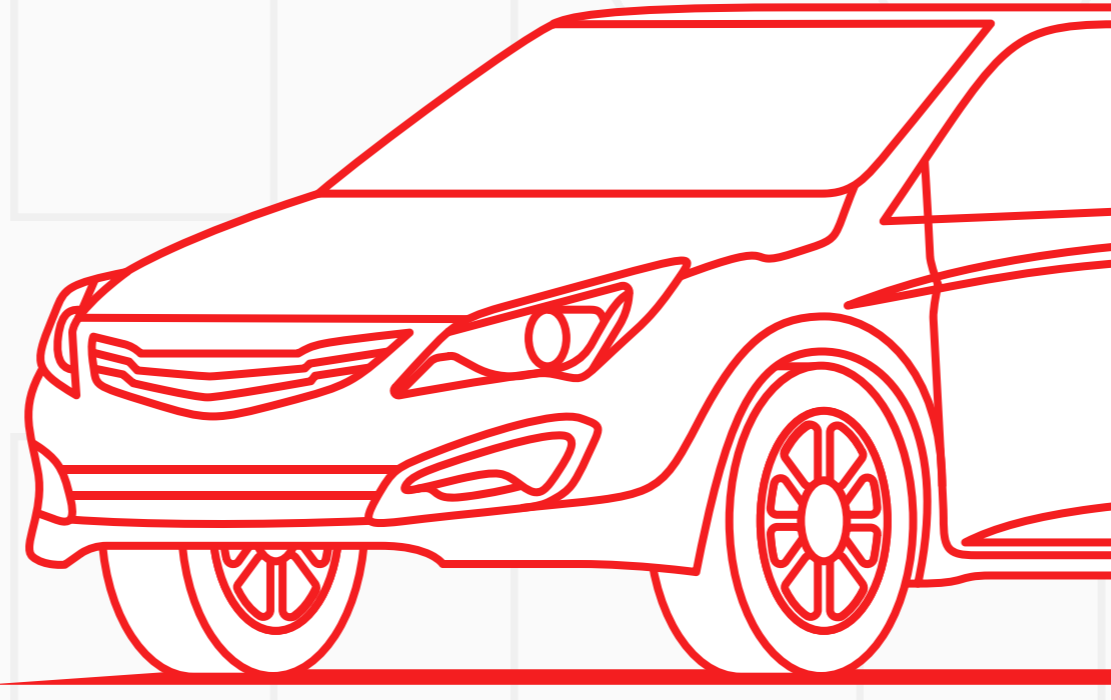

**Toyota**

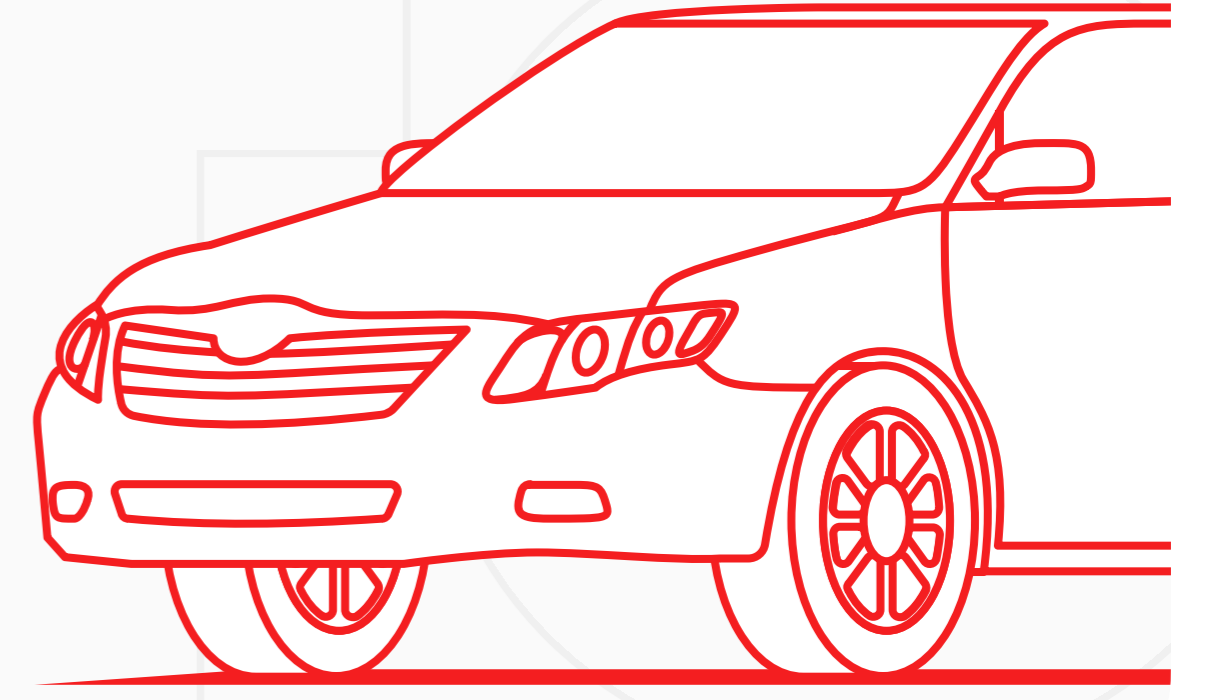

**Renault**

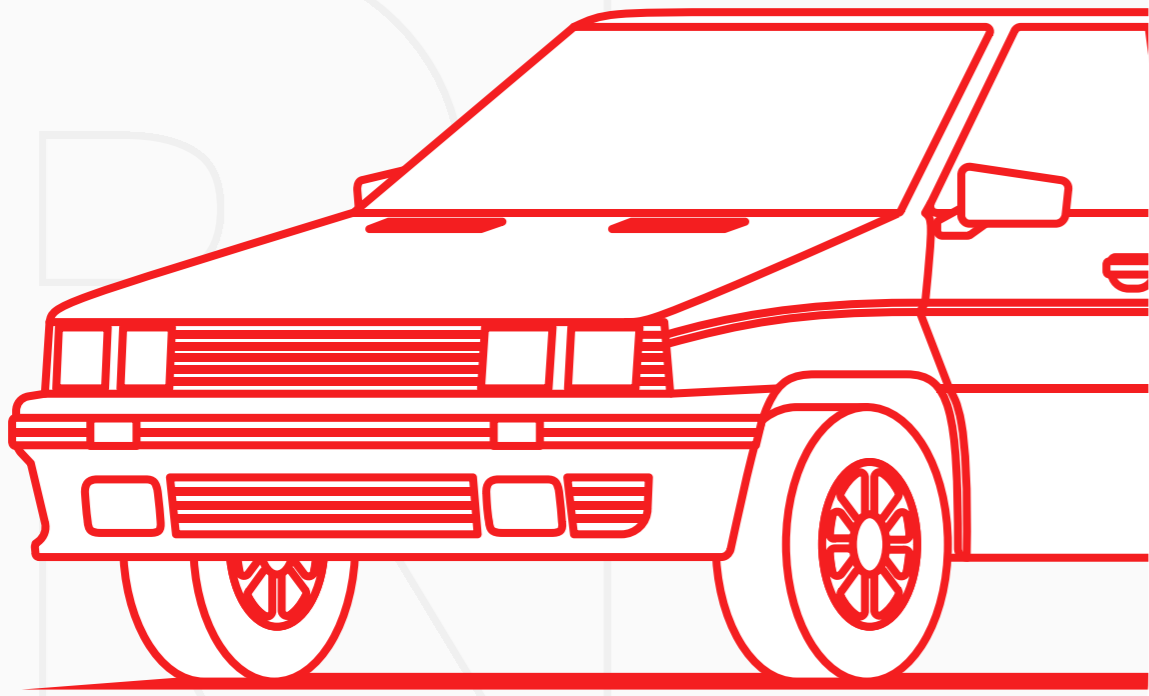

**KIA**

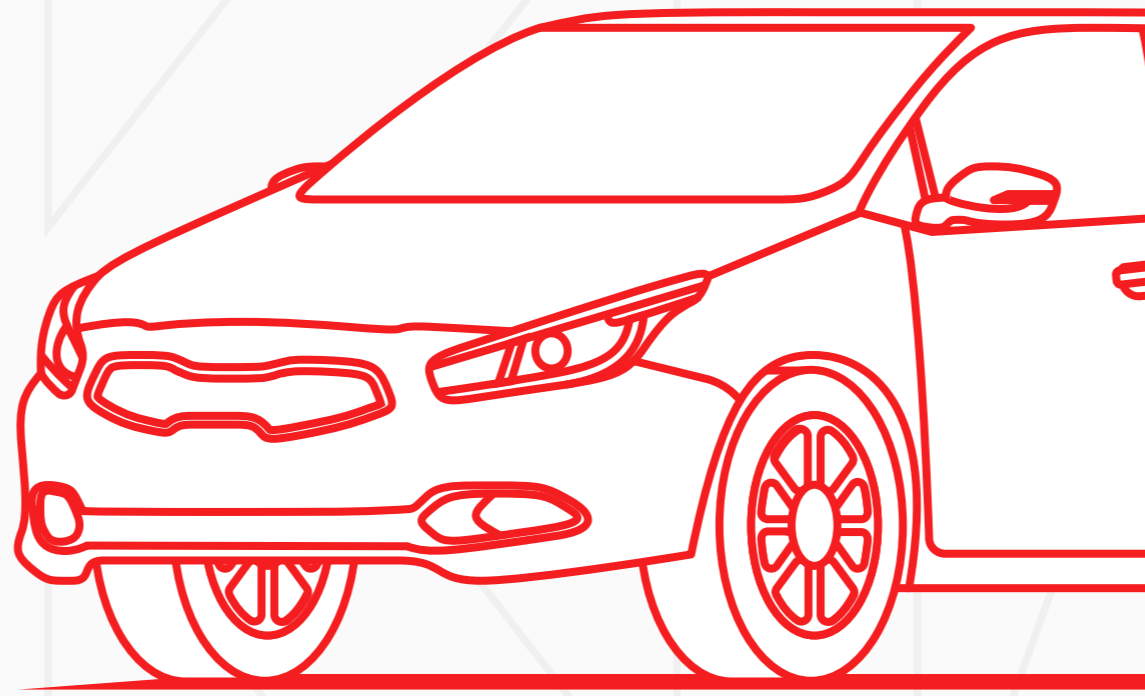

**Fiat**

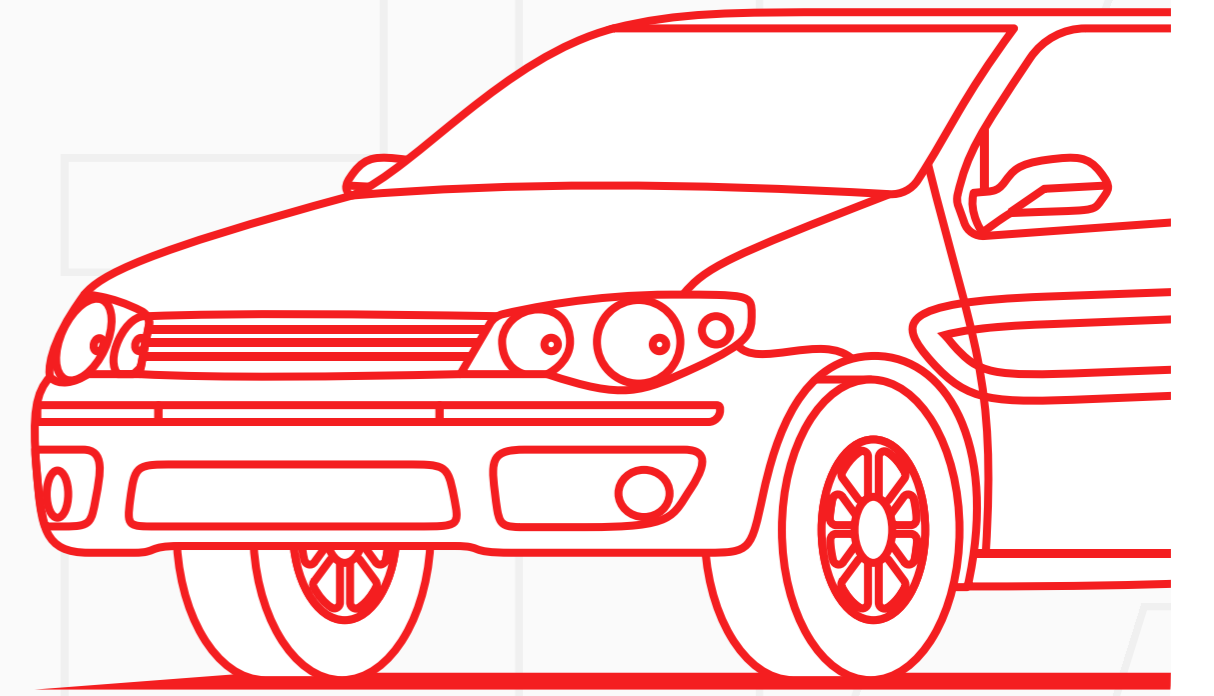

**Opel**

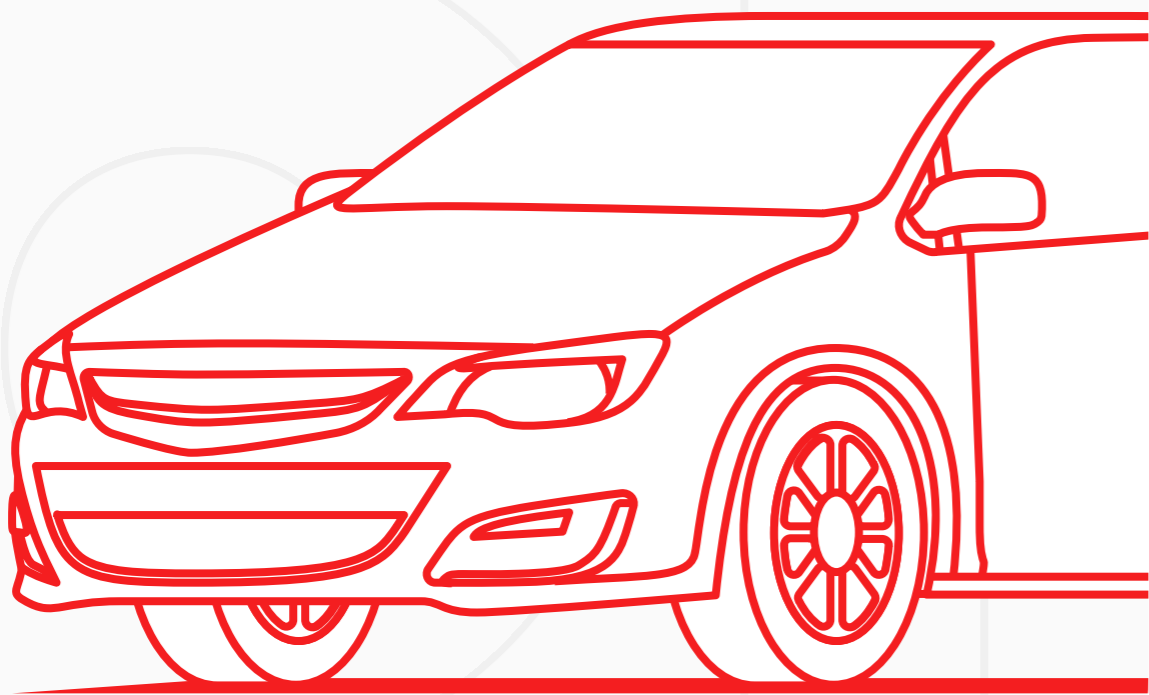

**Chevrolet**

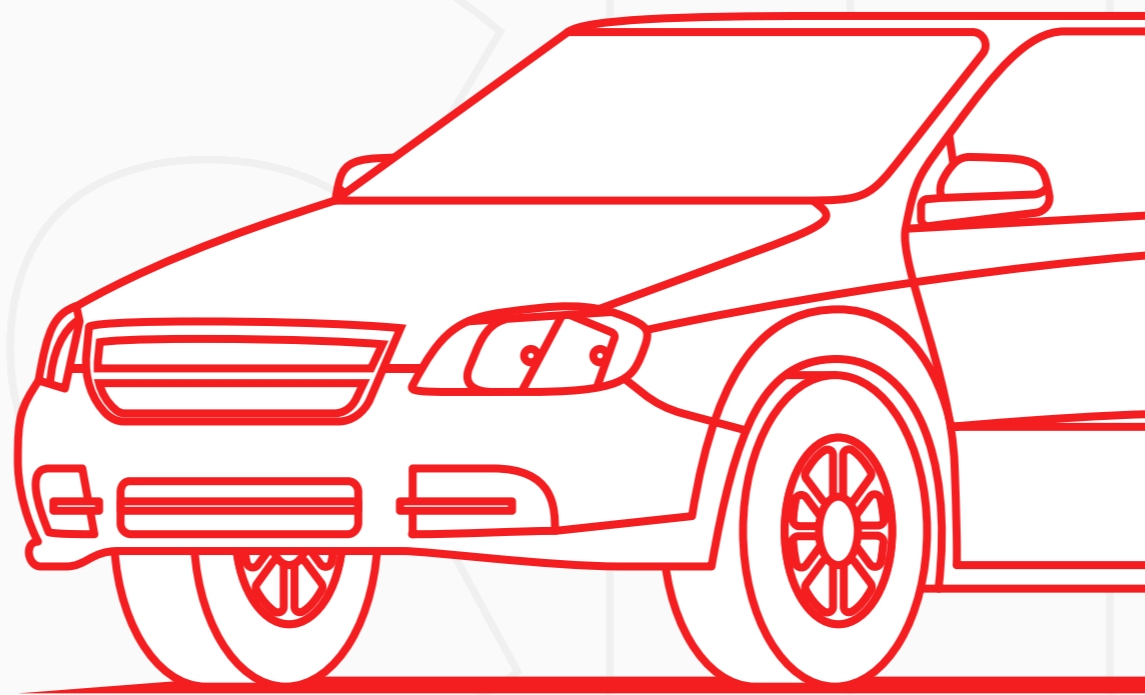

**Citroën**

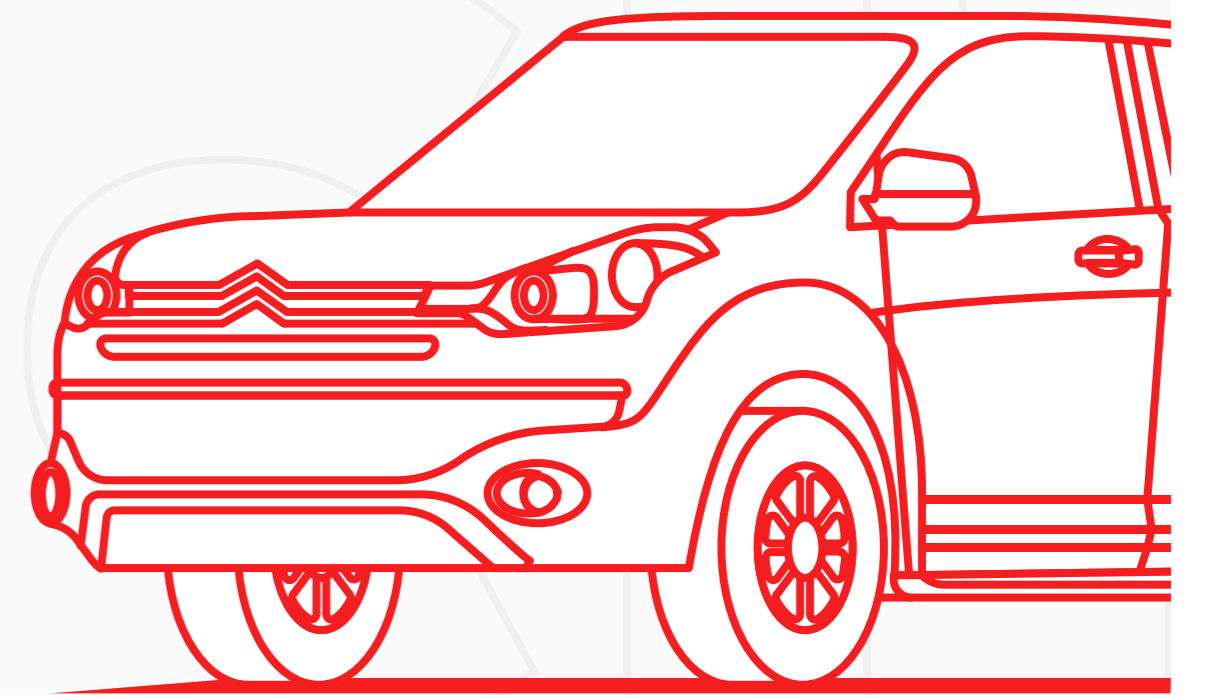

**Daewoo**

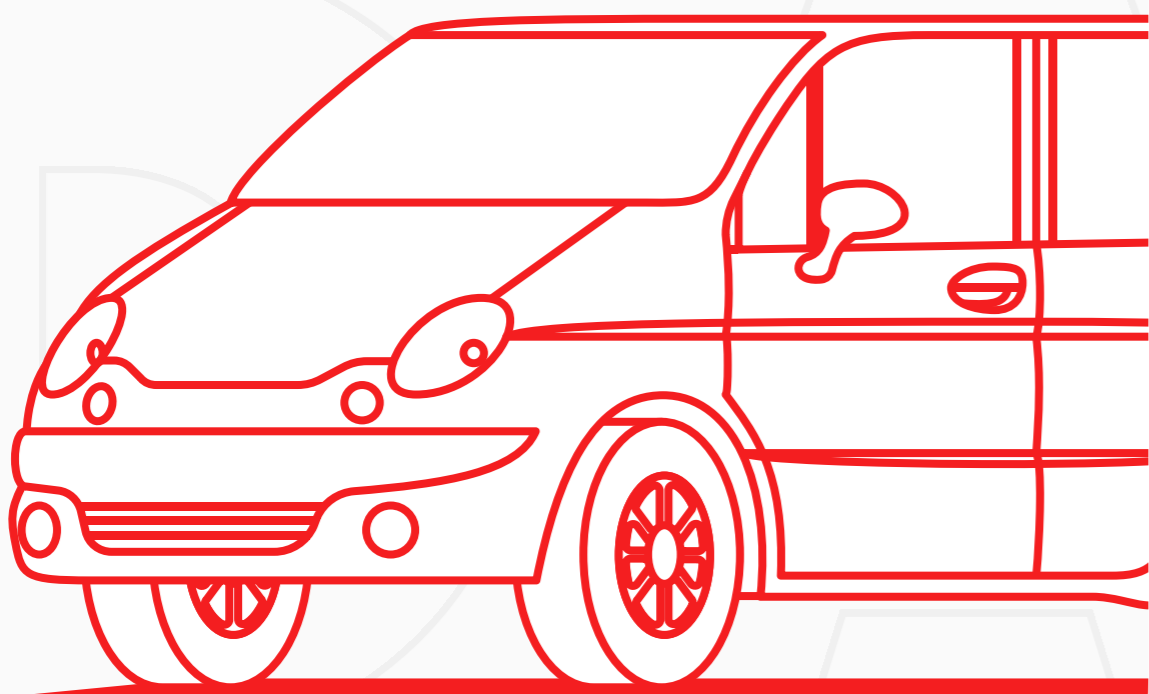

**Peugeot**



**Ford**

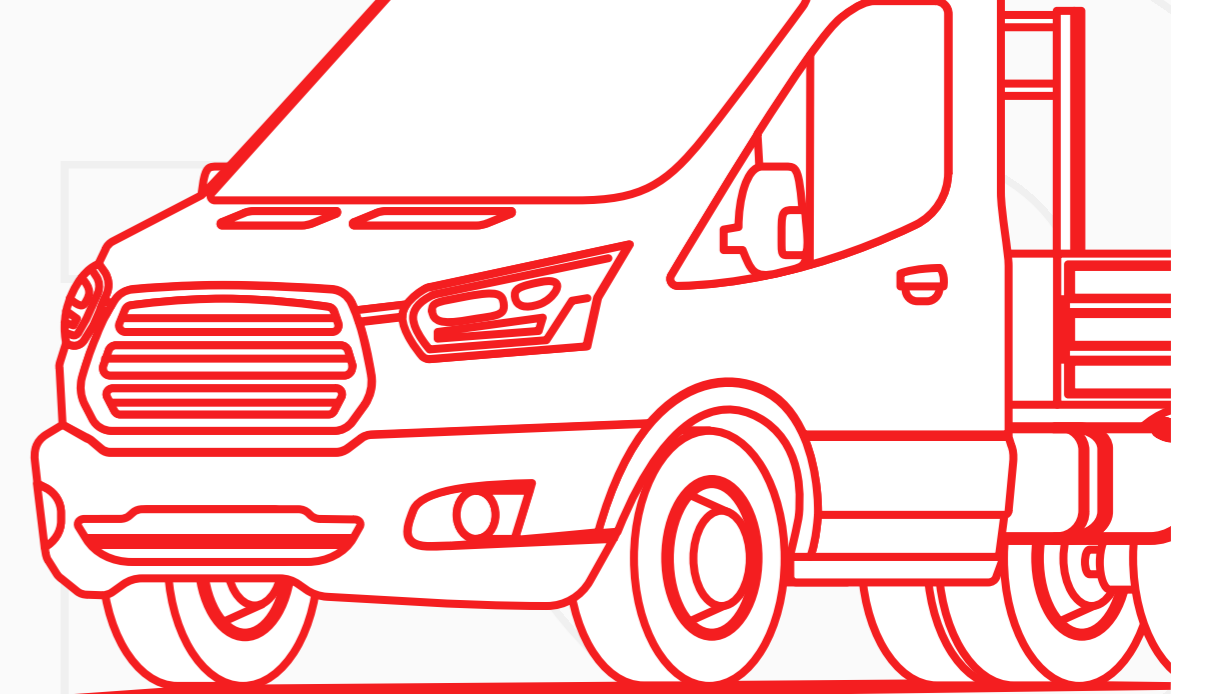

**Suzuki**

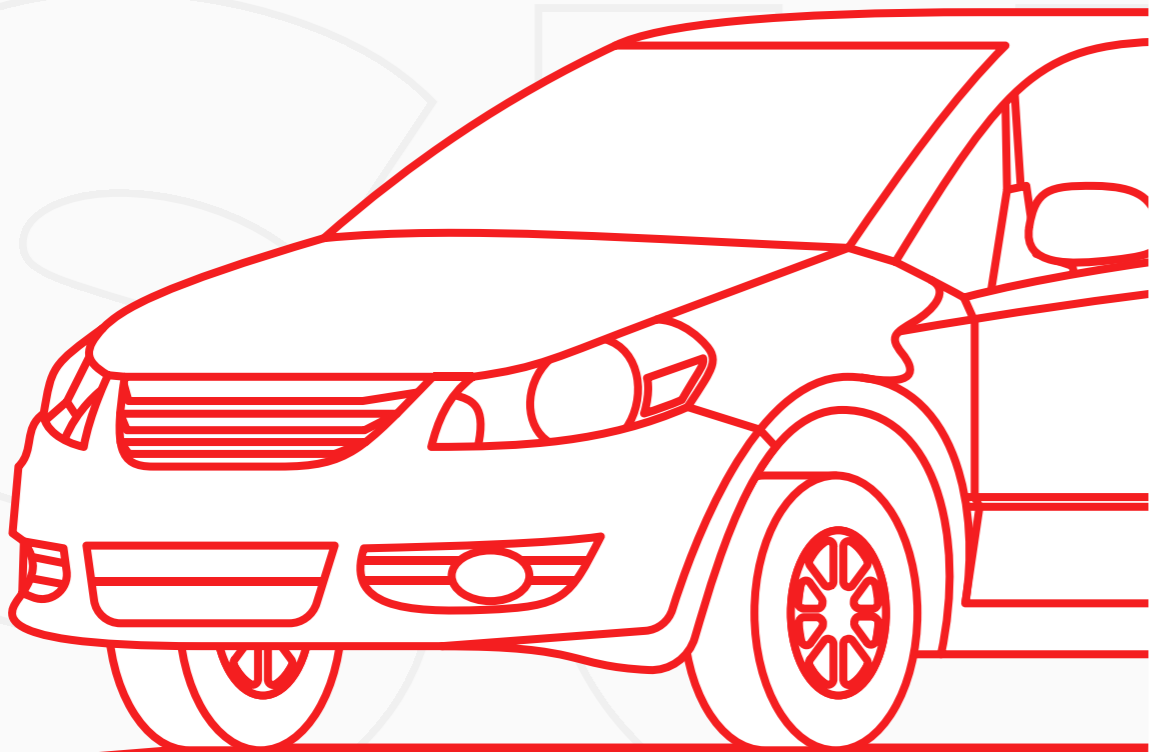

**Subaru**

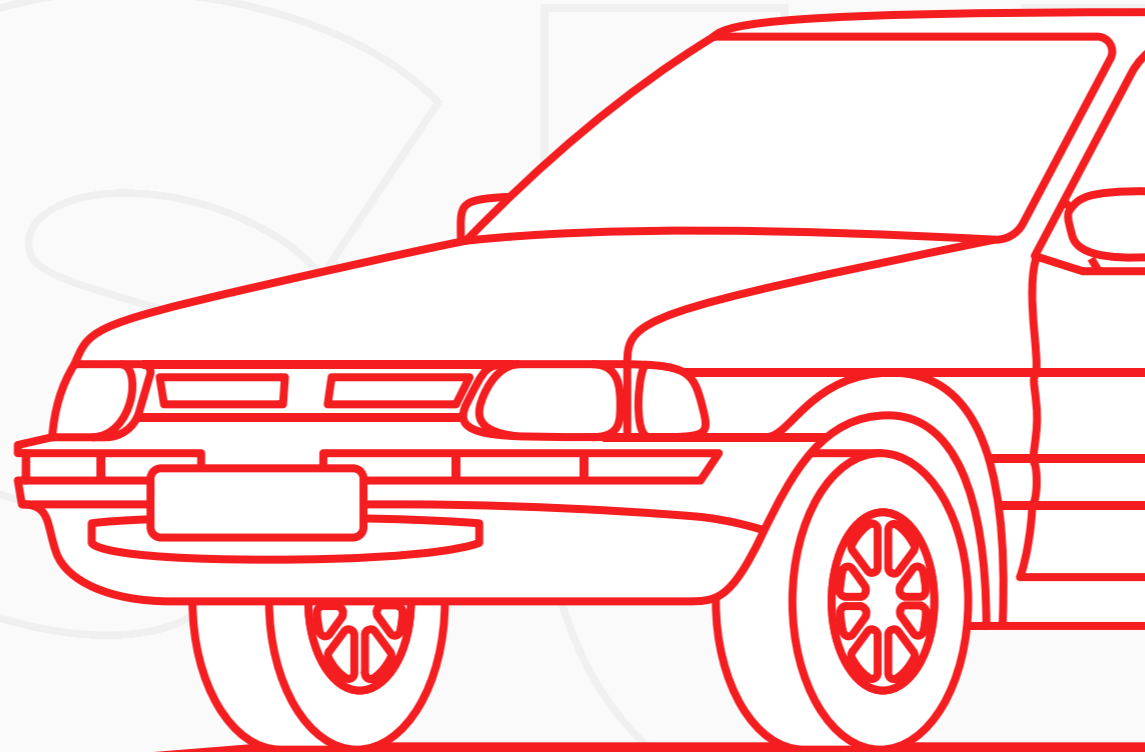

# ПРОИЗВОДСТВО

## Полный цикл производства от создания матриц и штампов до упаковки

Наши стальные топливные баки изготавливаются по стандартам европейских технологий. На каждое отдельное наименование создан свой отдельный штамп, который создан на основе оригинальных баков автопроизводителя. Тем самым все топливные баки имеют идентичные литражи, габариты, выемки, фланцы и элементы, что и на оригинальной продукции. Данные баки рекомендованы под официальную замену для всего Европейского рынка, что доказывает его полную заменяемость как для дилеров а/м, так и для частных лиц.

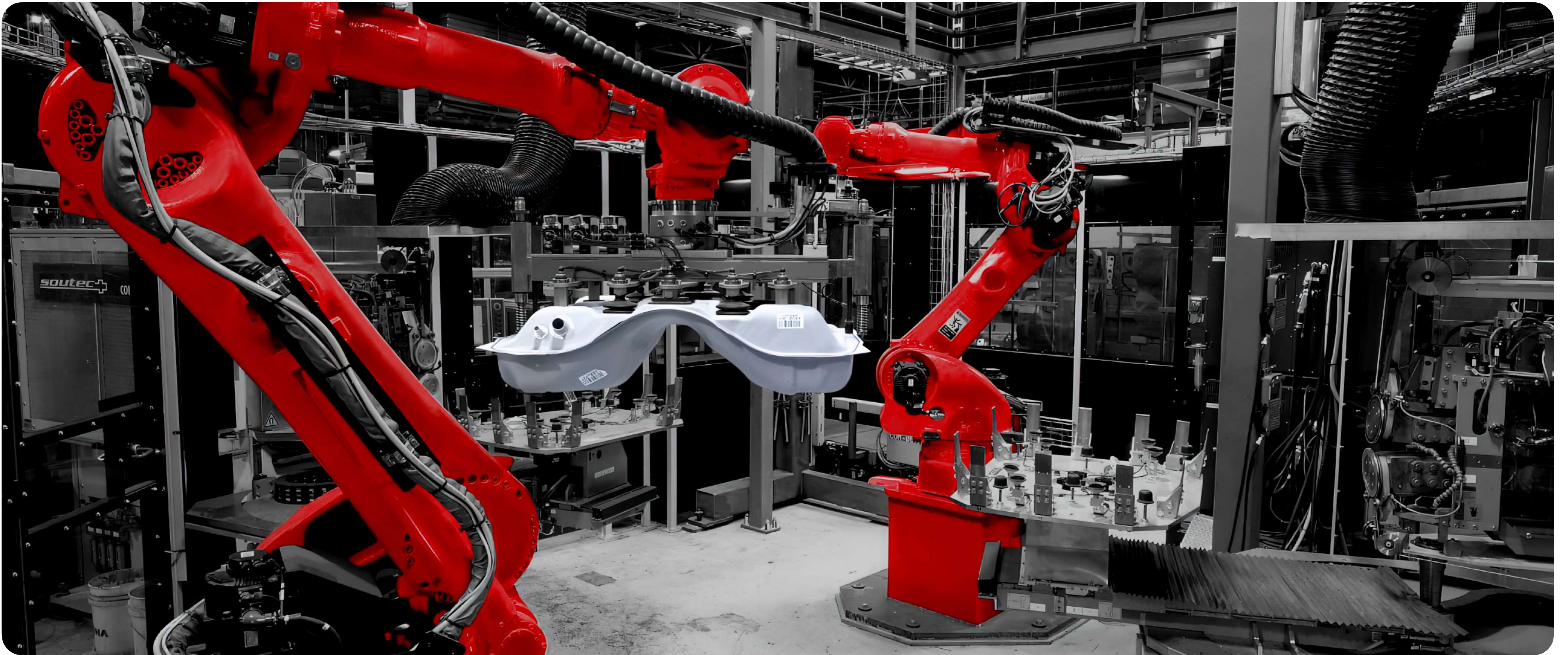

## КАЧЕСТВО

Вся наша продукция прошла испытания на коррозионную стойкость после нанесения защитного покрытия, включая испытания на устойчивость к соляному туману (500sa), устойчивость к маслу и топливу, а так же испытания на герметичность под высоким давлением.

Все топливные баки имеют официальную сертификацию по стандартам ГОСТ Российской Федерации!  
Выдан международный сертификат ISO 9001:2015.  
Европейская сталь имеет Гост/Стандарт EN 10130 (DC04/DC05), повышенную плотность от деформации стандарта 7114/7115, Европейское качество поверхности категории (A)

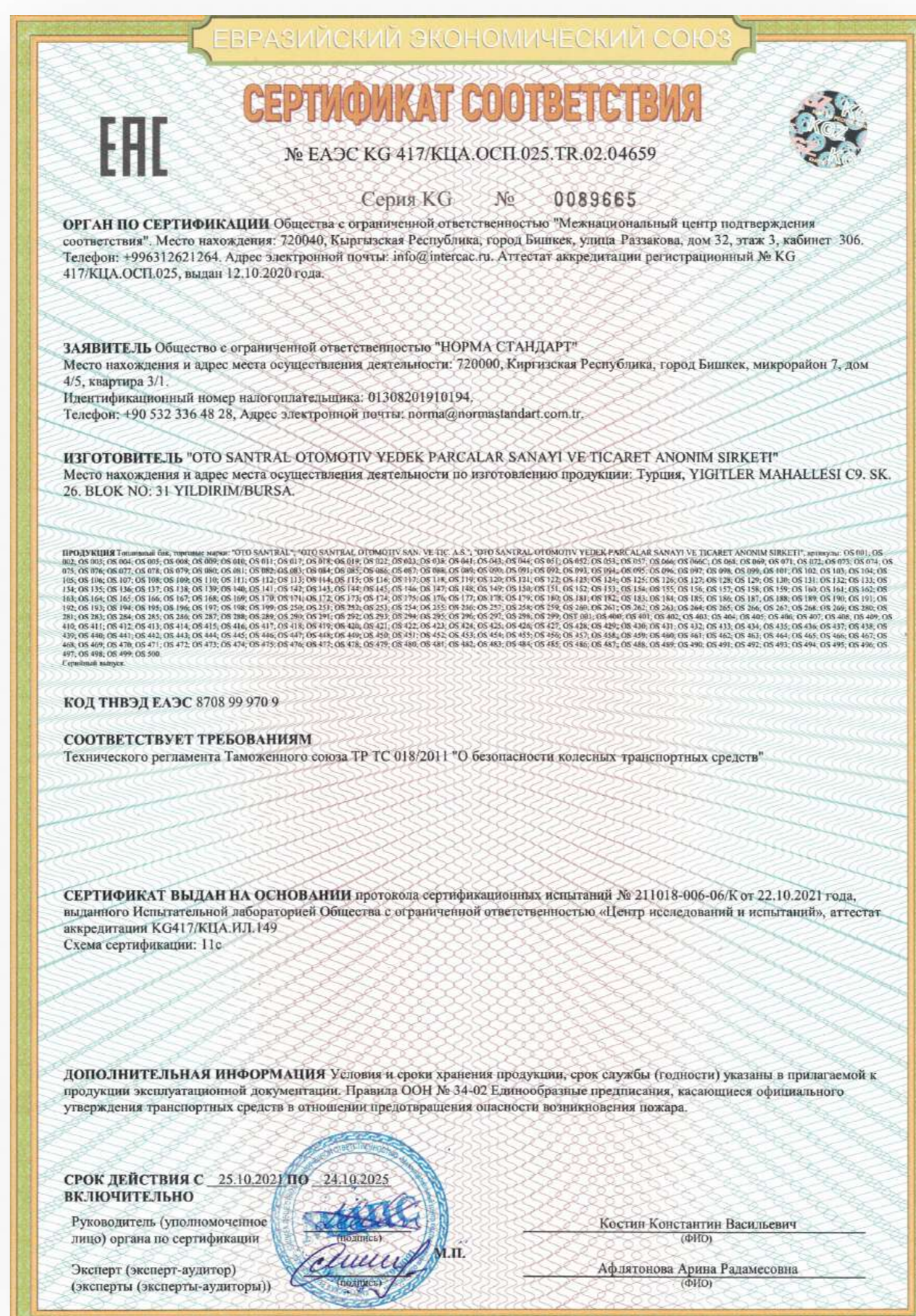

Декларация соответствия ЕАС

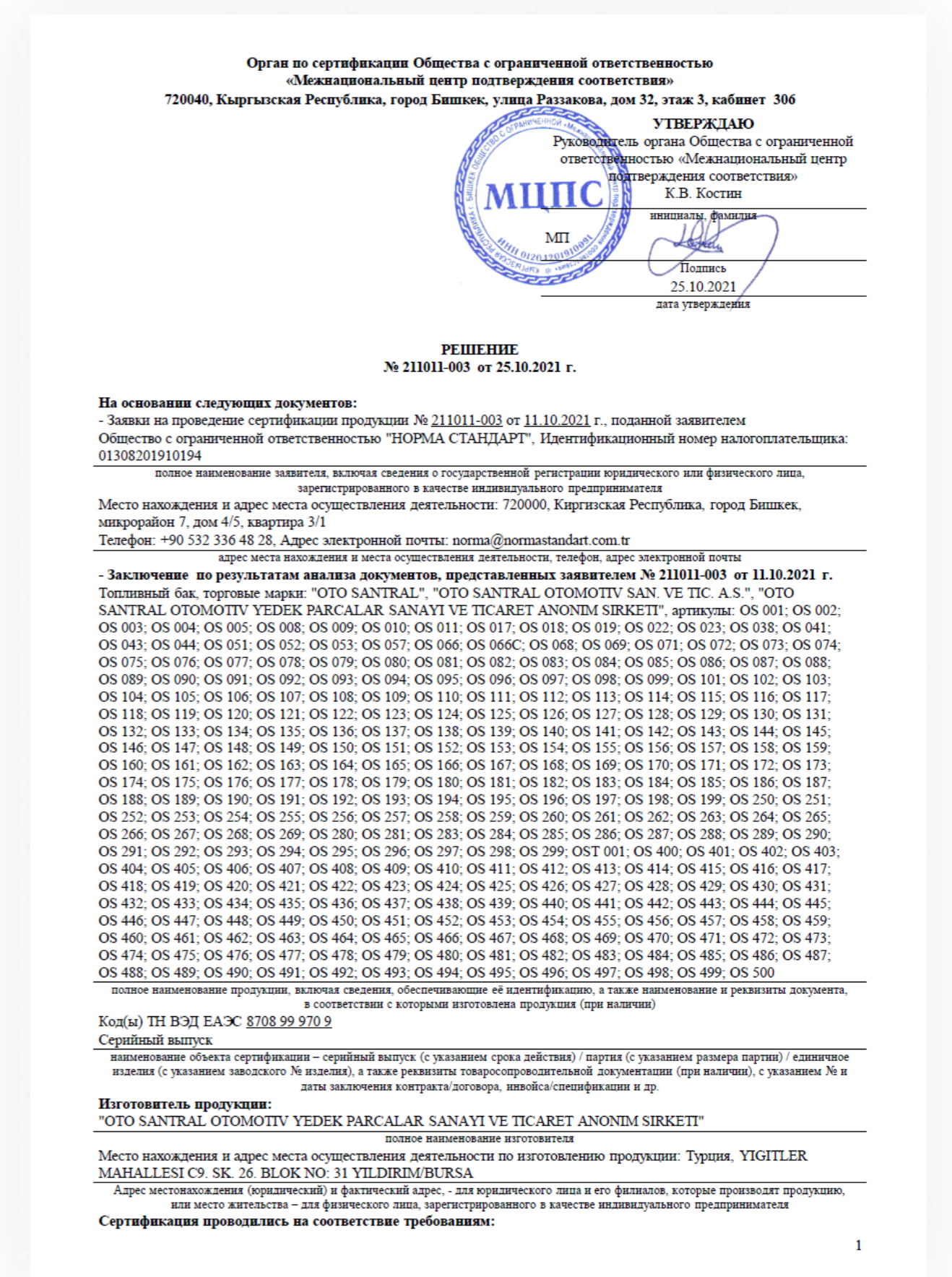

Сертификат производителя

# ТОПЛИВНЫЕ БАКИ ОТО SANTRAL

Мы являемся официальным и эксклюзивным дистрибьютором завода ОТО SANTRAL А.Ş (Турция)



Наша компания имеет право продавать, продвигать и распространять продукцию компании на всей территории Российской Федерации, и быть первичным продавцом на рынке с сертификацией товаров на рынке РФ.



Oto Santral — является одним из лидеров мирового рынка в области производства легковых топливных баков. Завод имеет более чем 40-летний опыт работы в сфере производства автомобильных запасных частей. Сегодня это производство топливных баков, масляных поддонов и крышек ремней ГРМ.

OTO SANTRAL

**СЕРТИФИКАТ**  
ОФИЦИАЛЬНОГО ДИСТРИБЬЮТОРА

Данный сертификат свидетельствует о том, что компания

**ООО «ОРКА»**

Является официальным и эксклюзивным дистрибьютором завода, имеет право продавать, продвигать и распространять продукцию Компании ОТО SANTRAL А.Ş. на территории Российской Федерации

Генеральный директор  
ОТО SANTRAL А.Ş.

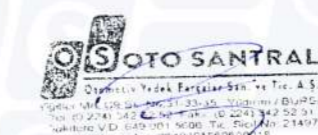

2023



## ● О ПОКРЫТИИ



### Внешнее

Внешнее покрытие топливных баков имеют следующие преимущества перед аналогами:

- Повышенная плотность от деформации стандарта 7114/7115
- Ударопрочный материал стали EN 10130
- Европейское качество поверхности категории А

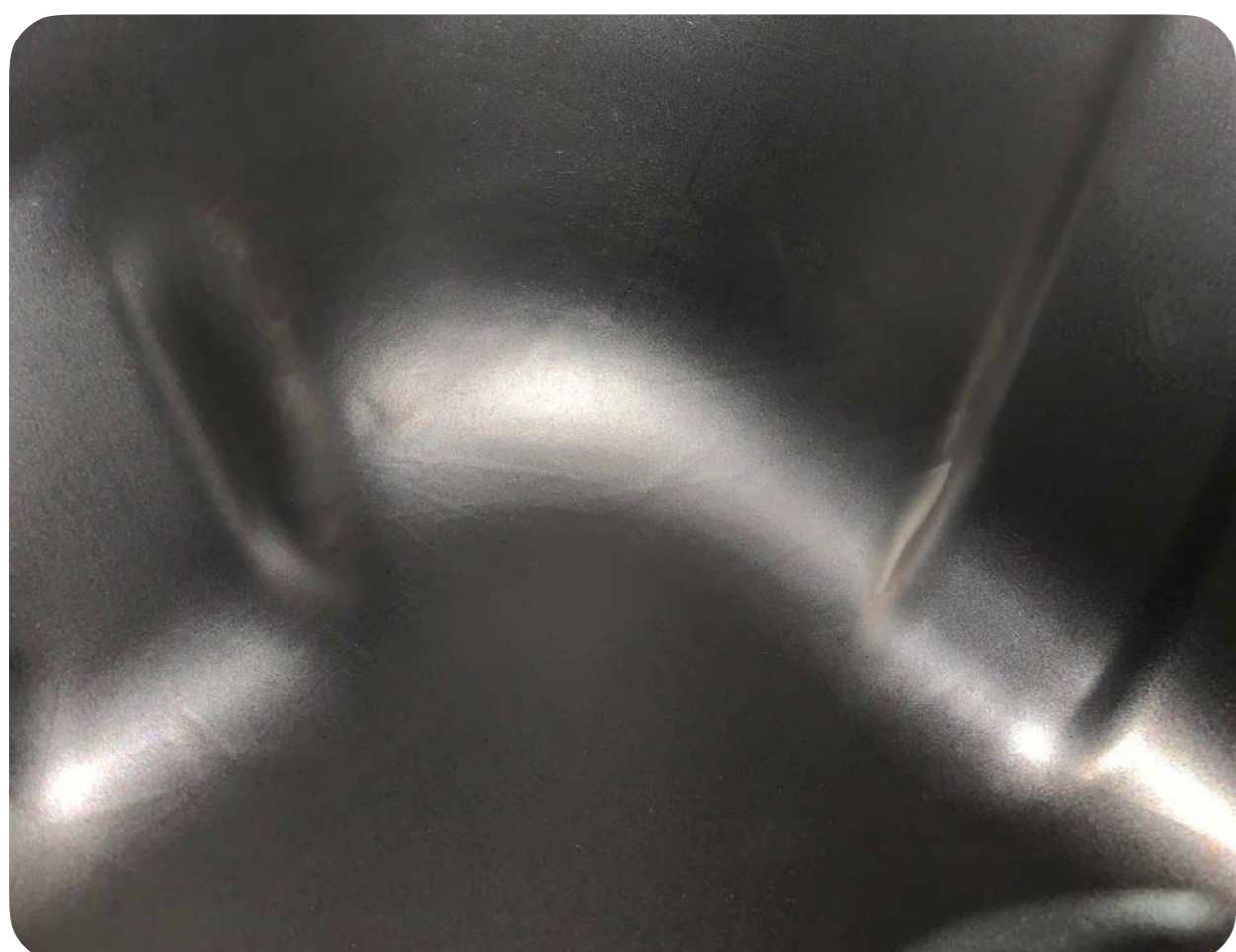

### Внутреннее

Топливные баки имеют оцинкованное покрытие — для защитного (антикоррозионного) покрытия сначала применяется процесс обезжиривания поверхности, затем железосодержащее покрытие и, наконец, электростатическое порошковое покрытие.

В результате бак имеет улучшенные характеристики в сравнении с аналогичными баками из Китая и баками которые присутствуют на данный момент на рынке России.

**Проверен перед упаковкой на герметичность под высоким давлением**

Собственная логистическая служба ежедневно обеспечивает бесперебойную и качественную отгрузку продукции завода, благодаря трём следующим составляющим:

## Федеральная сеть филиалов

География присутствия завода по стране насчитывает 3 филиала в крупных городах России:

- ★ Москва
- ↓ Санкт-Петербург
- ↻ Набережные Челны

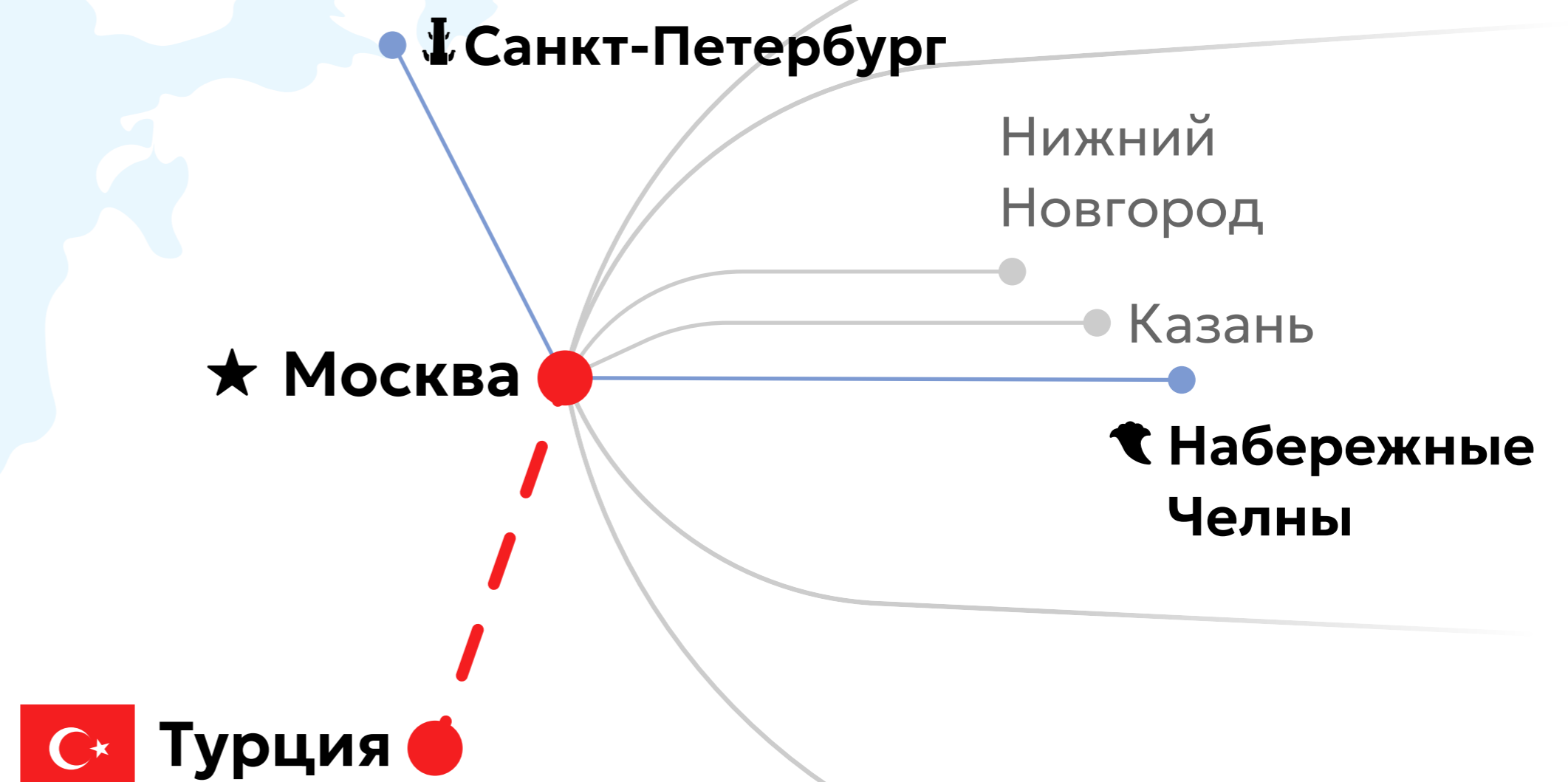

## Доставка

Мы работаем также со всеми известными транспортными компаниями, чтобы вы могли получить продукцию Компании ORKA в любом городе России или стран СНГ:

- ✦ Voxberry
- ▲ Деловые линии
- kit КИТ
- ☒ Байкал
- ☒ GTD

## Упаковка

Мы позаботились о том, чтобы товар пришел к вам в том же виде, в каком он сошел с конвейера и отправился на склад. На каждой продукции у нас внедрено штрихкодирование, так же прописана вся информация по продукции: наименование, применимость для автомобиля, каталожный номер и артикул детали.



# СТАЛЬНЫЕ ТОПЛИВНЫЕ БАКИ

# НА ЛЕГКОВЫЕ

# АВТОМОБИЛИ



68+ модели применимости

89+ позиций топливных баков

## ● ПРИМЕНЯЕМОСТЬ ПО МОДЕЛЯМ

### Mitsubishi

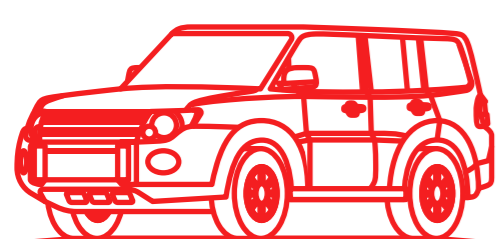

L200 Pajero 3 Outlander 1  
L200 3Gen Pajero 4 Outlander 2  
L200 4WD ASX 4WD

### Hyundai

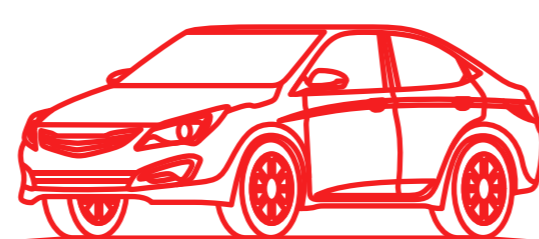

Accent Solaris i10 i30 CW Elantra  
Accent II Accent Era i20 Estate  
Accent III MC Accent Blue i30 H100

### KIA

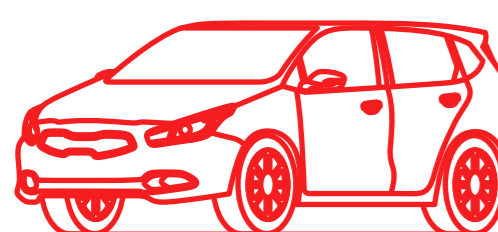

Rio Ceed Pro Ceed  
Rio 2 Ceed SW HB  
Rio 3 Ceed Estate

### Chevrolet

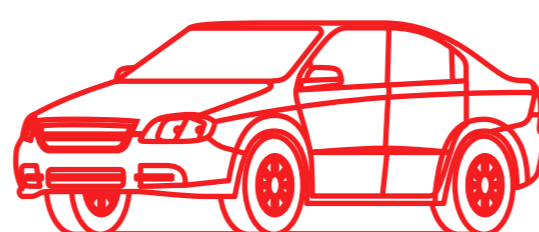

Aveo

### Toyota

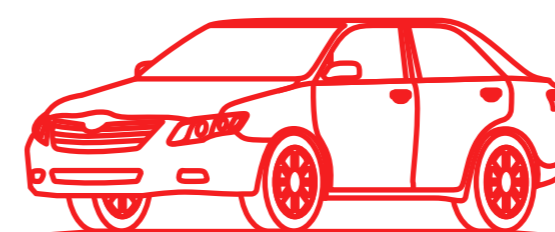

Corolla E120 Corolla Estate  
Corolla Verso Corolla Verso E12  
Corolla Saloon

### Fiat

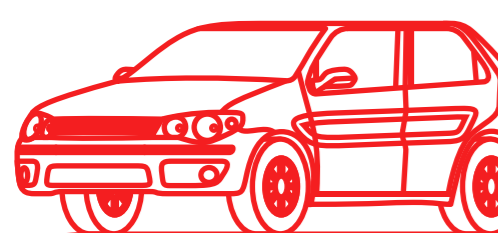

Kartal Seat 124 Sahin Palio Linea Dogan SLX  
Dogan Murat 124 Albea Uno Nuova Seicento  
Qubo Murat 131 Siena Uno SX Fiorino Seicento Van

### Peugeot

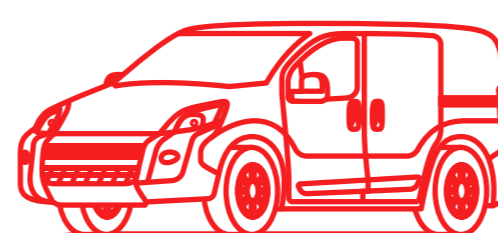

4007  
Bipper  
Bipper Tepee

### Daewoo

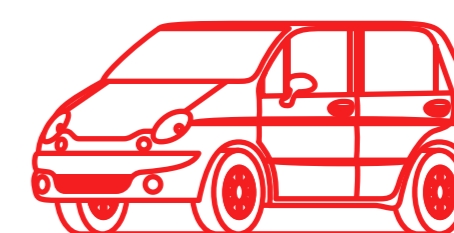

Kalos  
Matiz  
Lanos

### Opel

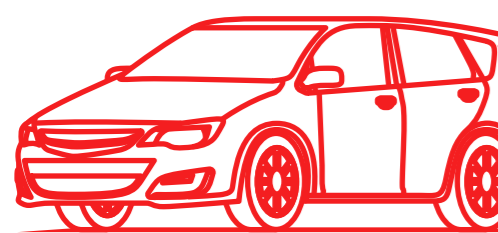

Astra F  
Astra Estate Van  
Kadett E

### Renault

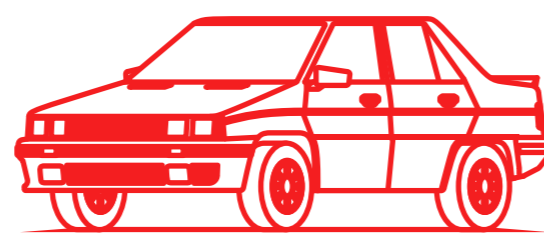

9 19 I, II  
12 TS  
12 SW

### Citroën

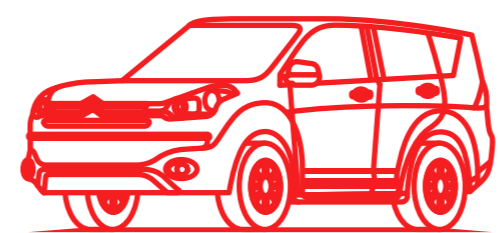

Nemo  
C-Crosser

### Ford



Transit

### Subaru

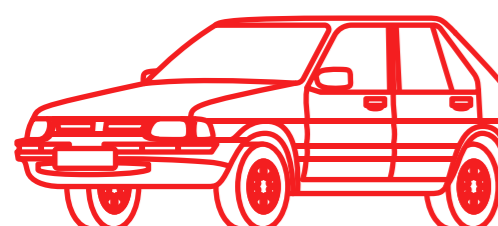

Justy

### Suzuki

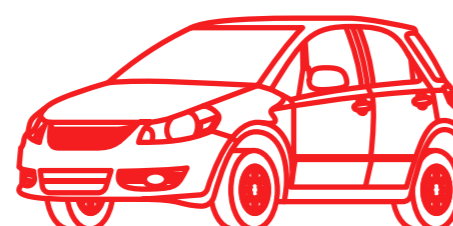

Escudo Ignis Grand Vitara I  
Liana Swift Grand Vitara II  
Sidekick SX4 Wagon





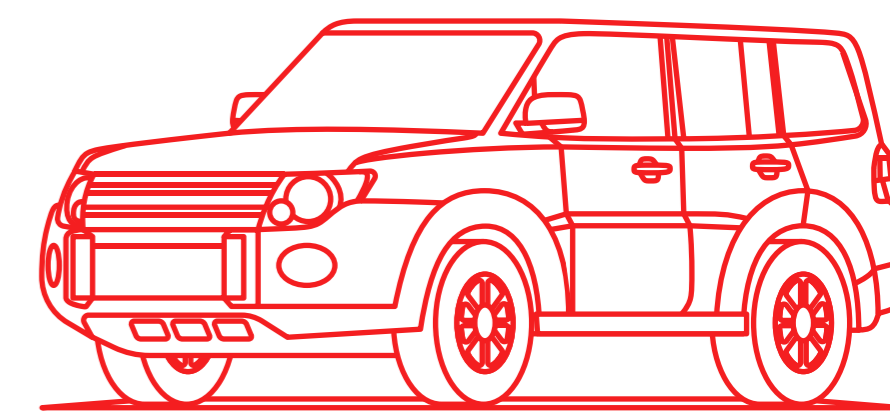

## PAJERO 3/4



Год выпуска	2000–2006 г.
Двигатель	2.5TD, 3.2DID
Внутренний код товара	O0000189
Материал	Сталь
Толщина	1,2 мм.
Вес	18,9 кг.
Каталожный номер	1700A163 / 1700A927 / MR342850

## L200 ДИЗЕЛЬ



Год выпуска	1996–2006 г.
Двигатель	2.5 Diesel
Внутренний код товара	O0000198
Материал	Сталь
Толщина	1,2 мм.
Вес	
Каталожный номер	MB503536 / MB504897 / MB503538



## OUTLANDER 2



Год выпуска	2007–2012 г.
Двигатель	
Внутренний код товара	O0000200
Материал	Сталь
Толщина	1,2 мм.
Вес	
Каталожный номер	1700A526 / 1500JP

## OUTLANDER / ASX



Год выпуска	
Двигатель	2.5 Diesel, 1.8-2.2 4
Внутренний код товара	O0000180
Материал	Сталь
Толщина	1,2 мм.
Вес	13 кг.
Каталожный номер	1700A138 / 1700B222 / 1500LH / 1700A962 / 1700A963 / 1700A664

## L200 4WD



Год выпуска	1996–2006 г.
Двигатель	2.5 TDCI
Внутренний код товара	O0000199
Материал	Сталь
Толщина	1,2 мм.
Вес	
Каталожный номер	MN120323

## L200



Год выпуска	1996–2006 г.
Двигатель	2.5 Diesel
Внутренний код товара	O0000179
Материал	Сталь
Толщина	1,2 мм.
Вес	11 кг.
Каталожный номер	MN120318 / MN120319 / MR134039 / MR134015

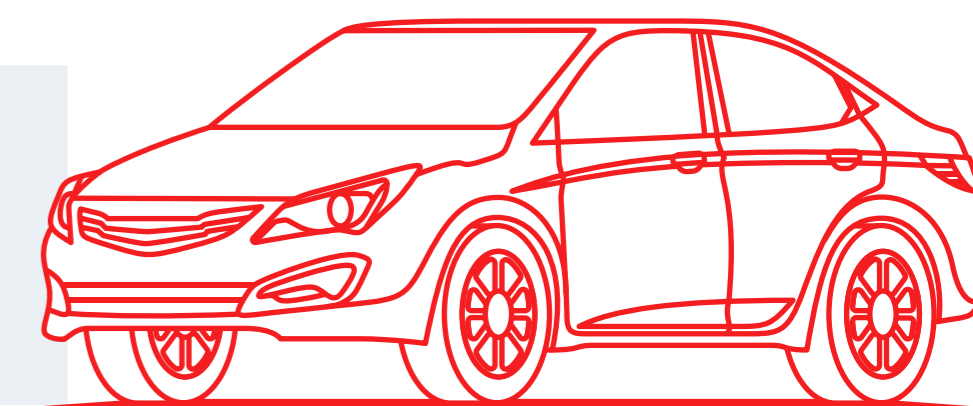

## ACCENT БЕНЗИН



Год выпуска	1994–2000 г.
Двигатель	1.3 – 1.5 – 1.6
Внутренний код товара	O0000225
Материал	Сталь
Толщина	1,2 мм.
Вес	
Каталожный номер	3115022500 / 3115022000



## ACCENT II БЕНЗИН



Год выпуска	2000–2005 г.
Двигатель	1.3 – 1.5 – 1.6
Внутренний код товара	O0000226
Материал	Сталь
Толщина	1,2 мм.
Вес	
Каталожный номер	311501B000

## ACCENT II ДИЗЕЛЬ



Год выпуска	1999–2006 г.
Двигатель	1.5
Внутренний код товара	O0000227
Материал	Сталь
Толщина	1,2 мм.
Вес	
Каталожный номер	3115025810 / 3115025800

## ACCENT ERA



Год выпуска	2006–2010 г.
Двигатель	
Внутренний код товара	O0000175
Материал	Сталь
Толщина	1,2 мм.
Вес	10 кг.
Каталожный номер	311501G200 / 311501E000 / 311501E100

## ACCENT ERA ДИЗЕЛЬ



Год выпуска	
Двигатель	Disel
Внутренний код товара	O0000194
Материал	Сталь
Толщина	1,2 мм.
Вес	
Каталожный номер	311501E900 / 311501E910 / 311501G900

## ACCENT III MC



Год выпуска	2005–2010 г.
Двигатель	1.4 – 1.6
Внутренний код товара	O0000175
Материал	Сталь
Толщина	1,2 мм.
Вес	10 кг.
Каталожный номер	311501G200 / 311501E000 / 311501E100

## ACCENT III MC ДИЗЕЛЬ



Год выпуска	
Двигатель	Disel
Внутренний код товара	O0000194
Материал	Сталь
Толщина	1,2 мм.
Вес	
Каталожный номер	311501E900 / 311501E910 / 311501G900

# H100 ДИЗЕЛЬ



Год выпуска	1993–1998 г.
Двигатель	2.4 – 2.5
Внутренний код товара	O0000228
Материал	Сталь
Толщина	1,2 мм.
Вес	
Каталожный номер	3111144100 / 3111144300 / 3111144500

# I30 / I30 CW / ESTATE / ELANTRA БЕНЗИН



Год выпуска	2007–2012 г.
Двигатель	
Внутренний код товара	O0000176
Материал	Сталь
Толщина	1,2 мм.
Вес	10 кг.
Каталожный номер	311502L210 / 311502L260 / 31150A6050 / 311500L200 311500L300 / 31100A2210 / 31150A6050 / 31100A6900 31150A6900 / 311502H270 / 31150-1H270 / 31150 1H270 311501H270



# I30 / I30 CW / ESTATE ДИЗЕЛЬ



Год выпуска	2007–2012 г.
Двигатель	
Внутренний код товара	O0000177
Материал	Сталь
Толщина	1,2 мм.
Вес	10 кг.
Каталожный номер	311502L910 / 31150A6950 / 31100A6900 / 311502L960

## I20



Год выпуска	2008–2015 г.
Двигатель	1.2 – 1.4 – 1.6
Внутренний код товара	O0000178
Материал	Сталь
Толщина	1,2 мм.
Вес	10 кг.
Каталожный номер	311501F000 / 311501J000 / 311001J010

## I20 ДИЗЕЛЬ



Год выпуска	2008–2015 г.
Двигатель	1.1 – 1.4 – 1.6 Diesel
Внутренний код товара	O0000195
Материал	Сталь
Толщина	1,2 мм.
Вес	
Каталожный номер	311501F800 / 311501J800 / 311501J810

## ACCENT BLUE БЕНЗИН



Год выпуска	2011 г.
Двигатель	1.4
Внутренний код товара	O0000196
Материал	Сталь
Толщина	1,2 мм.
Вес	
Каталожный номер	311501R000 / 311501R100 / 3115041000

## ACCENT BLUE ДИЗЕЛЬ



Год выпуска	2011 г.
Двигатель	1.4 – 1.6
Внутренний код товара	O0000197
Материал	Сталь
Толщина	1,2 мм.
Вес	
Каталожный номер	311501R900 / 311501R950

## SOLARIS БЕНЗИН



Год выпуска	2011 г.
Двигатель	1.4
Внутренний код товара	O0000196
Материал	Сталь
Толщина	1,2 мм.
Вес	
Каталожный номер	311501R000 / 311501R100 / 3115041000

## SOLARIS ДИЗЕЛЬ



Год выпуска	2011 г.
Двигатель	1.4 - 1.6
Внутренний код товара	O0000197
Материал	Сталь
Толщина	1,2 мм.
Вес	
Каталожный номер	311501R900 / 311501R950

## I10 БЕНЗИН



Год выпуска	2007-2013, 2015 - н.в г.
Двигатель	1.1 - 1.2 (2007-2013), 1.2 (2015-н.в.)
Внутренний код товара	O0000229
Материал	Сталь
Толщина	1,2 мм.
Вес	
Каталожный номер	311500X100 / 6874321252



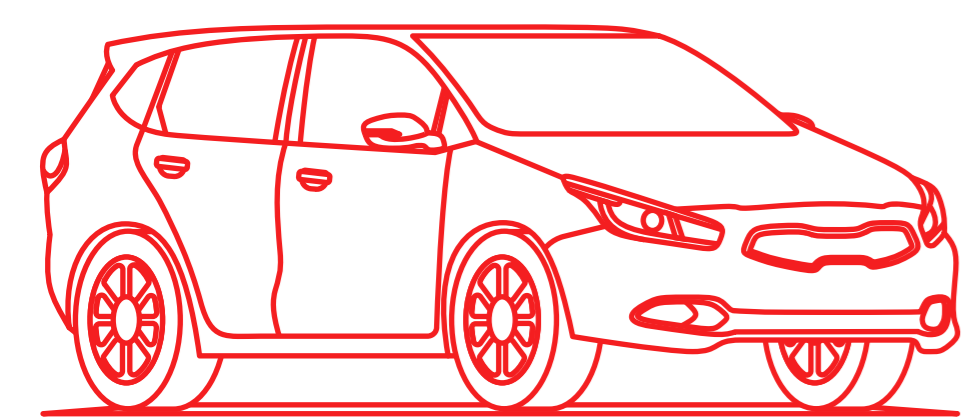

# KIA

## RIO 2



Год выпуска	2005–2009 г.
Двигатель	1.4 – 1.6
Внутренний код товара	O0000175
Материал	Сталь
Толщина	1,2 мм.
Вес	10 кг.
Каталожный номер	311501G200 / 311501E000 / 311501E100

## CEED / CEED SW



Год выпуска	2007–2012 г.
Двигатель	1.4 – 1.6 – 2.0
Внутренний код товара	O0000176
Материал	Сталь
Толщина	1,2 мм.
Вес	10 кг.
Каталожный номер	311502L210 / 311502L260 / 31150A6050 / 311500L200 311500L300 / 31100A2210 / 31150A6050 / 31100A6900 31150A6900 / 311502H270 / 31150-1H270 / 31150 1H270 311501H270

## CEED / CEED SW БЕНЗИН



Год выпуска	2007–2012 г.
Двигатель	1.4 – 1.6 – 2.0
Внутренний код товара	2.4 – 2.5
Материал	Сталь
Толщина	1,2 мм.
Вес	9,9 кг.
Каталожный номер	311502L210 / 311502L260 / 31150A6050 / 311500L200 311500L300 / 31100A2210 / 31150A6050 / 31100A6900 31150A6900 / 311502H270 / 311501H270 6906003135008P / 3135007 / 4015ZP1

## CEED ДИЗЕЛЬ



Год выпуска	2007–2012 г.
Двигатель	1.6 – 2.0 CRDI
Внутренний код товара	O0000177
Материал	Сталь
Толщина	1,2 мм.
Вес	10 кг.
Каталожный номер	311502L910 / 31150A6950 / 31100A6900 / 311502L960



## RIO БЕНЗИН



Год выпуска	2011 г.
Двигатель	1.4
Внутренний код товара	00000196
Материал	Сталь
Толщина	1,2 мм.
Вес	
Каталожный номер	311501R000 / 311501R100 / 3115041000

## RIO ДИЗЕЛЬ



Год выпуска	
Двигатель	1.4
Внутренний код товара	00000197
Материал	Сталь
Толщина	1,2 мм.
Вес	
Каталожный номер	311501R900 / 311501R950

## RIO 3 БЕНЗИН



Год выпуска	2011 г.
Двигатель	1.4
Внутренний код товара	00000196
Материал	Сталь
Толщина	1,2 мм.
Вес	
Каталожный номер	311501R000 / 311501R100 / 3115041000

## RIO 3 ДИЗЕЛЬ



Год выпуска	
Двигатель	1.4
Внутренний код товара	00000197
Материал	Сталь
Толщина	1,2 мм.
Вес	
Каталожный номер	311501R900 / 311501R950

## ESTATE / HB / PRO CEED БЕНЗИН



Год выпуска	2006–2012 г.
Двигатель	1.6 – 2.0 CRDI
Внутренний код товара	O0000183
Материал	Сталь
Толщина	1,2 мм.
Вес	10 кг.
Каталожный номер	311501H920 / 311501H970 / 311502H920

## ESTATE / HB / PRO CEED ДИЗЕЛЬ



Год выпуска	2006–2012 г.
Двигатель	1.4 – 1.6 – 2.0
Внутренний код товара	O0000184
Материал	Сталь
Толщина	1,2 мм.
Вес	10 кг.
Каталожный номер	311501H221 / 311501H000 / 311501H200 / 311501H920

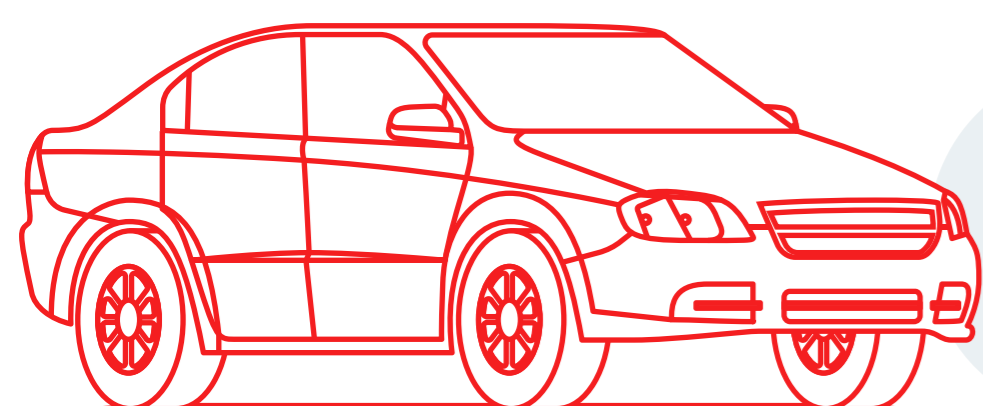

# CHEVROLET

## AVEO



Год выпуска	2004–2011 г.
Двигатель	1.2, 1.4
Внутренний код товара	O0000187
Материал	Сталь
Толщина	1,2 мм.
Вес	9 кг.
Каталожный номер	96537108 / 96829637 / 95955933

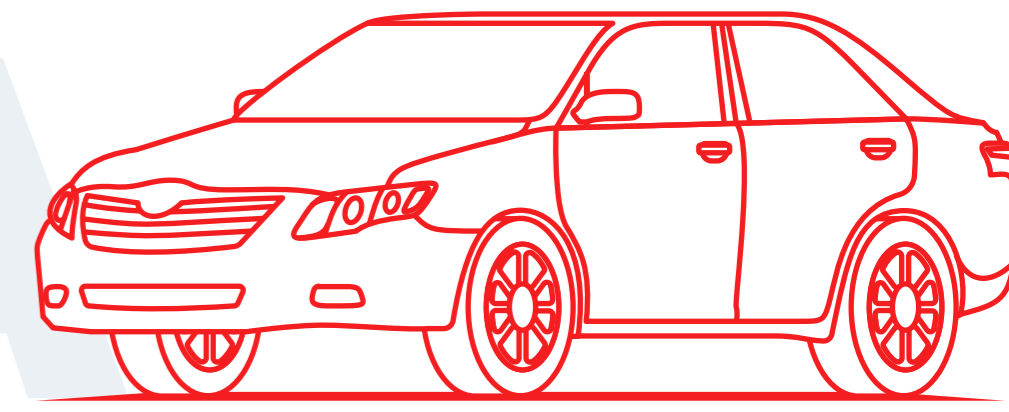

## COROLLA



Год выпуска	2001–2007 г.
Двигатель	1.4D/B – 1.6B – 1.8B – 2.0D
Внутренний код товара	O0000173
Материал	Сталь
Толщина	1,2 мм.
Вес	11 кг.
Каталожный номер	7700102120 / 7700102140 / 7700102210 / 7700112C20 770011A010

## COROLLA SALOON



Год выпуска	2000–2008 г.
Двигатель	1.3– 1.4D/B – 1.6B – 1.8– 2.0D
Внутренний код товара	O0000173
Материал	Сталь
Толщина	1,2 мм.
Вес	11 кг.
Каталожный номер	7700102120 / 7700102140 / 7700102210 / 7700112C20 770011A010

## COROLLA ESTATE



Год выпуска	2001–2008 г.
Двигатель	1.4D/B – 1.6B – 1.8B – 2.0D
Внутренний код товара	O0000173
Материал	Сталь
Толщина	1,2 мм.
Вес	11 кг.
Каталожный номер	7700102120 / 7700102140 / 7700102210 / 7700112C20 770011A010

## COROLLA VERSO



Год выпуска	2001–2008 г.
Двигатель	
Внутренний код товара	O0000173
Материал	Сталь
Толщина	1,2 мм.
Вес	11 кг.
Каталожный номер	7700102120 / 7700102140 / 7700102210 / 7700112C20 770011A010

# COROLLA VERSO



Год выпуска	2004–2009 г.
Двигатель	1.6 – 2.0 – 2.2 D 1.3 – 1.8 B
Внутренний код товара	O0000174
Материал	Сталь
Толщина	1,2 мм.
Вес	12 кг.
Каталожный номер	770010F010 / 770010F020

# YARIS



Год выпуска	1999–2005 г.
Двигатель	1.0 – 1.4 – 1.3 – 1.5
Внутренний код товара	O0000311
Материал	Сталь
Толщина	1,2 мм.
Вес	10 кг.
Каталожный номер	7700152030 / 7700152090

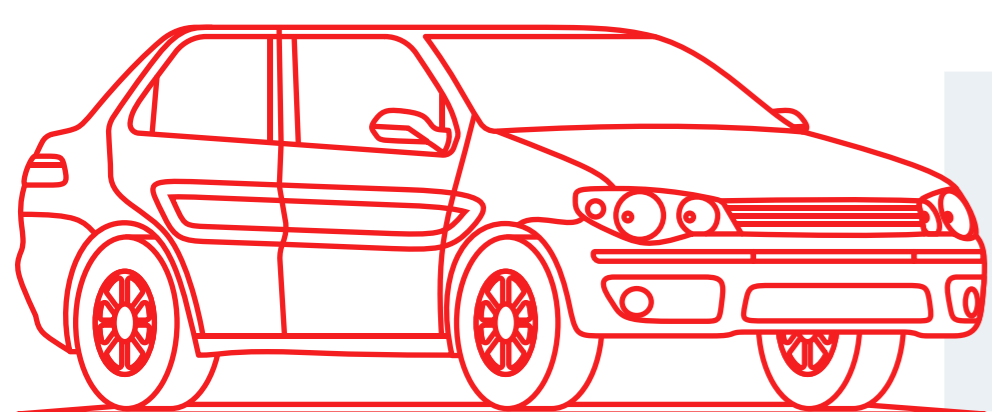

# FIAT

# KARTAL



Год выпуска	
Двигатель	
Внутренний код товара	O0000216
Материал	Сталь
Толщина	1,2 мм.
Вес	
Каталожный номер	4328514

# KARTAL



Год выпуска	
Двигатель	SLX 1.6 i.e
Внутренний код товара	O0000217
Материал	Сталь
Толщина	1,2 мм.
Вес	
Каталожный номер	98812869

# MURAT 131



Год выпуска	
Двигатель	
Внутренний код товара	00000218
Материал	Сталь
Толщина	1,2 мм.
Вес	
Каталожный номер	4320889

# DOGAN



Год выпуска	
Двигатель	
Внутренний код товара	00000218
Материал	Сталь
Толщина	1,2 мм.
Вес	
Каталожный номер	4320889

# SAHIN



Год выпуска	
Двигатель	
Внутренний код товара	00000218
Материал	Сталь
Толщина	1,2 мм.
Вес	
Каталожный номер	4320889

# DOGAN SLX



Год выпуска	
Двигатель	
Внутренний код товара	00000219
Материал	Сталь
Толщина	1,2 мм.
Вес	
Каталожный номер	98803998



## MURAT 124



Год выпуска	
Двигатель	
Внутренний код товара	00000220
Материал	Сталь
Толщина	1,2 мм.
Вес	
Каталожный номер	85002109



## SEAT 124



Год выпуска	
Двигатель	
Внутренний код товара	00000220
Материал	Сталь
Толщина	1,2 мм.
Вес	
Каталожный номер	85002109

## ALBEA



Год выпуска	2005–2012 г.
Двигатель	1.2-1.4-1.6
Внутренний код товара	00000171
Материал	Сталь
Толщина	1,2 мм.
Вес	8 кг.
Каталожный номер	46437632 / 46777295 / 51853909

## SIENA



Год выпуска	2005–2012 г.
Двигатель	1.2-1.4-1.6
Внутренний код товара	00000171
Материал	Сталь
Толщина	1,2 мм.
Вес	8 кг.
Каталожный номер	46437632 / 46777295 / 51853909



Год выпуска	2005–2012 г.
Двигатель	1.2-1.4-1.6
Внутренний код товара	O0000171
Материал	Сталь
Толщина	1,2 мм.
Вес	8 кг.
Каталожный номер	46437632 / 46777295 / 51853909

## UNO КАРБЮРАТОР



Год выпуска	1989–2002 г.
Двигатель	0.9 – 1.0 – 1.1 – 1.3 – 1.4
Внутренний код товара	O0000192
Материал	Сталь
Толщина	1,2 мм.
Вес	
Каталожный номер	5956331

## UNO SX ИНЖЕКТОР



Год выпуска	1989–1995 г.
Двигатель	
Внутренний код товара	O0000221
Материал	Сталь
Толщина	1,2 мм.
Вес	
Каталожный номер	46443531



Год выпуска	1996 г.
Двигатель	1.4
Внутренний код товара	O0000222
Материал	Сталь
Толщина	1,2 мм.
Вес	
Каталожный номер	51808700

## ALBEA



Год выпуска	2002 г.
Двигатель	1.4
Внутренний код товара	O0000222
Материал	Сталь
Толщина	1,2 мм.
Вес	
Каталожный номер	51808700

## SIENA



Год выпуска	2002 г.
Двигатель	1.4
Внутренний код товара	O0000222
Материал	Сталь
Толщина	1,2 мм.
Вес	
Каталожный номер	51808700

## PALIO



Год выпуска	2003–2011 г.
Двигатель	1.3 JTD Multijet
Внутренний код товара	O0000223
Материал	Сталь
Толщина	1,2 мм.
Вес	
Каталожный номер	51802838

## SIENA



Год выпуска	1996–2012 г.
Двигатель	1.3 JTD
Внутренний код товара	O0000223
Материал	Сталь
Толщина	1,2 мм.
Вес	
Каталожный номер	51802838



# LINEA

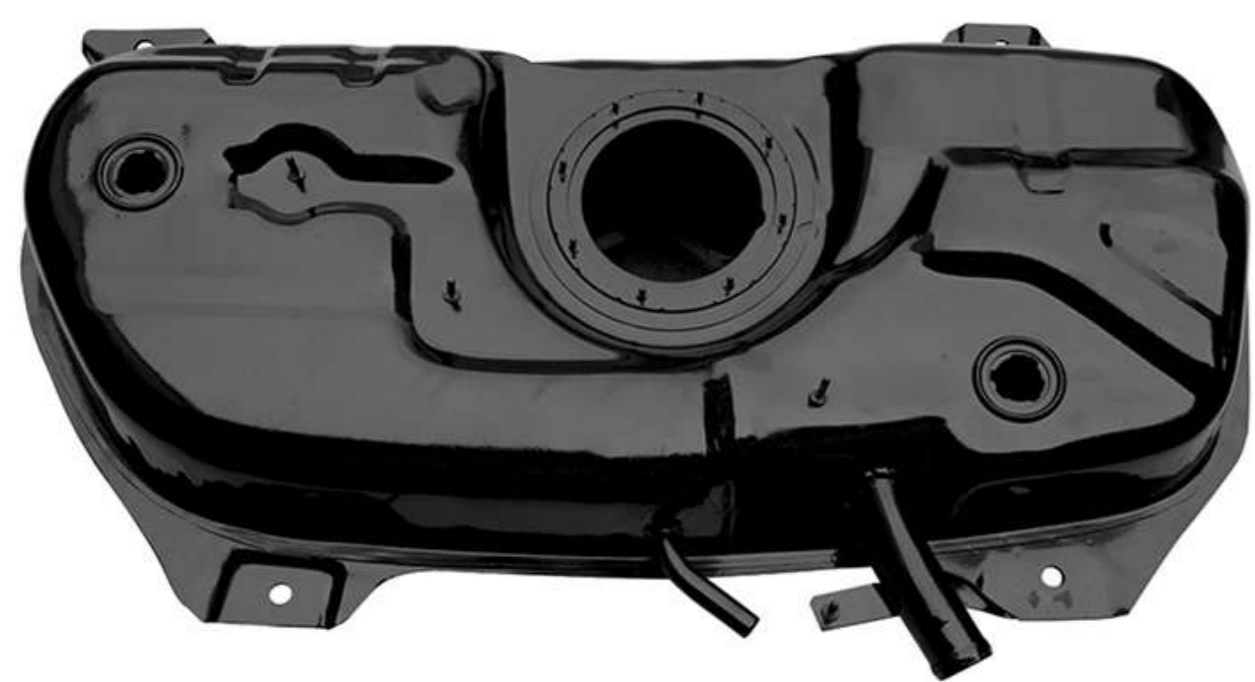

Год выпуска	2007–2012 г.
Двигатель	1.4
Внутренний код товара	O0000172
Материал	Сталь
Толщина	1,2 мм.
Вес	7 кг.
Каталожный номер	51904467 / 1500LQ / 1610620280 / 51782449 / 51810262 51948505

# NUOVA

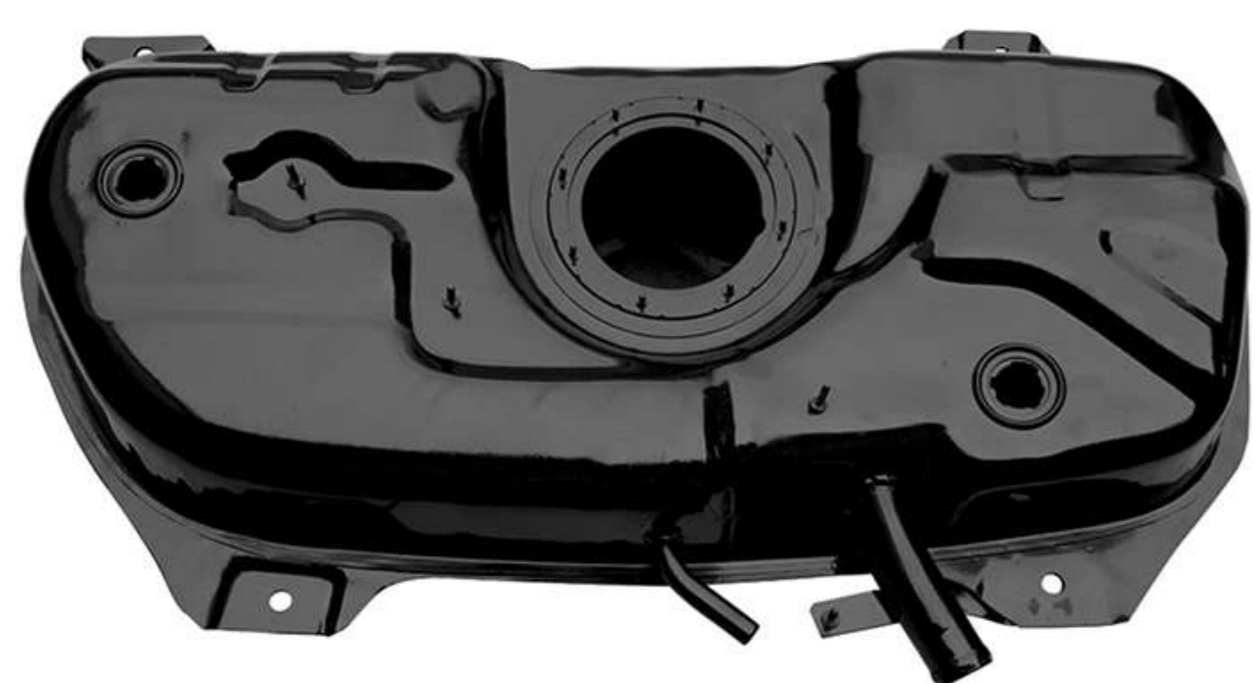

Год выпуска	2007–2016 г.
Двигатель	1.4 Benzine
Внутренний код товара	O0000172
Материал	Сталь
Толщина	1,2 мм.
Вес	7 кг.
Каталожный номер	51904467 / 1500LQ / 1610620280 / 51782449 / 51810262 51948505

# FIORINO

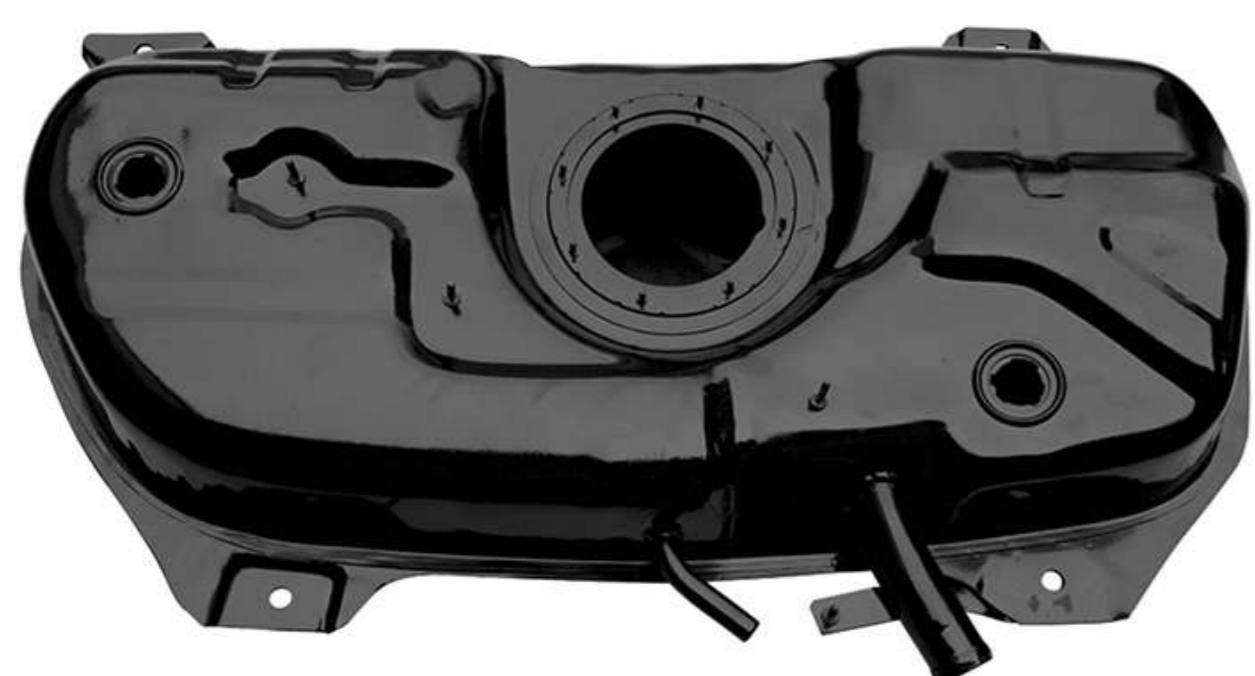

Год выпуска	2007–2016 г.
Двигатель	1.4 Benzine
Внутренний код товара	O0000172
Материал	Сталь
Толщина	1,2 мм.
Вес	7 кг.
Каталожный номер	51904467 / 1500LQ / 1610620280 / 51782449 / 51810262 51948505

# QUBO БЕНЗИН

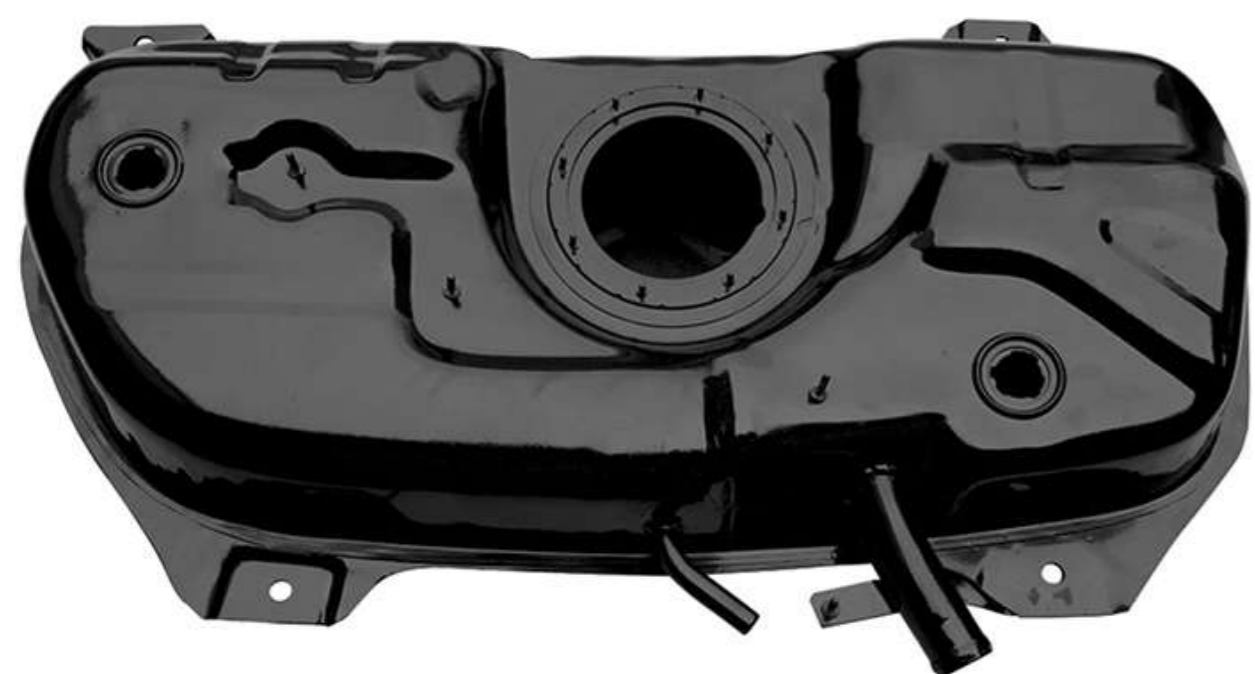

Год выпуска	
Двигатель	1.4 Benzine
Внутренний код товара	O0000172
Материал	Сталь
Толщина	1,2 мм.
Вес	7 кг.
Каталожный номер	51904467 / 1500LQ / 1610620280 / 51782449 / 51810262 51948505

## FIORINO ДИЗЕЛЬ



Год выпуска	2007–н.в. г.
Двигатель	1.3
Внутренний код товара	00000193
Материал	Сталь
Толщина	1,2 мм.
Вес	
Каталожный номер	51782459

## QUBO ДИЗЕЛЬ



Год выпуска	2007–н.в. г.
Двигатель	1.3
Внутренний код товара	00000193
Материал	Сталь
Толщина	1,2 мм.
Вес	
Каталожный номер	51782459

## LINEA ДИЗЕЛЬ



Год выпуска	2009–н.в. г.
Двигатель	1,6
Внутренний код товара	00000193
Материал	Сталь
Толщина	1,2 мм.
Вес	
Каталожный номер	51782459

## NUOVA



Год выпуска	
Двигатель	
Внутренний код товара	00000193
Материал	Сталь
Толщина	1,2 мм.
Вес	
Каталожный номер	51782459

## SEICENTO ИНЖЕКТОР



Год выпуска	1997 – 2005 г.
Двигатель	0.9-1.1
Внутренний код товара	00000224
Материал	Сталь
Толщина	1,2 мм.
Вес	
Каталожный номер	46511894 / 46511894Z / 51733839 / 46558602

## SEICENTO VAN ИНЖЕКТОР



Год выпуска	1997 – 2005 г.
Двигатель	0.9-1.1
Внутренний код товара	00000224
Материал	Сталь
Толщина	1,2 мм.
Вес	
Каталожный номер	46511894 / 46511894Z / 51733839 / 46558602

# PEUGEOT

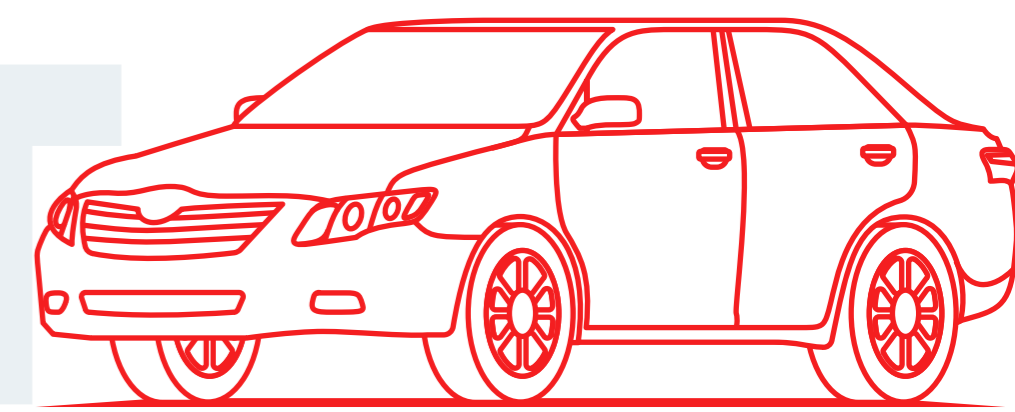

## BIPPER



Год выпуска	2008 – н.в. г.
Двигатель	1.3 -1.4 Hdi
Внутренний код товара	00000193
Материал	Сталь
Толщина	1,2 мм.
Вес	
Каталожный номер	51782459

## BIPPER TEREE



Год выпуска	2008 – н.в. г.
Двигатель	1.3 -1.4 Hdi
Внутренний код товара	00000193
Материал	Сталь
Толщина	1,2 мм.
Вес	
Каталожный номер	51782459

## BIPPER

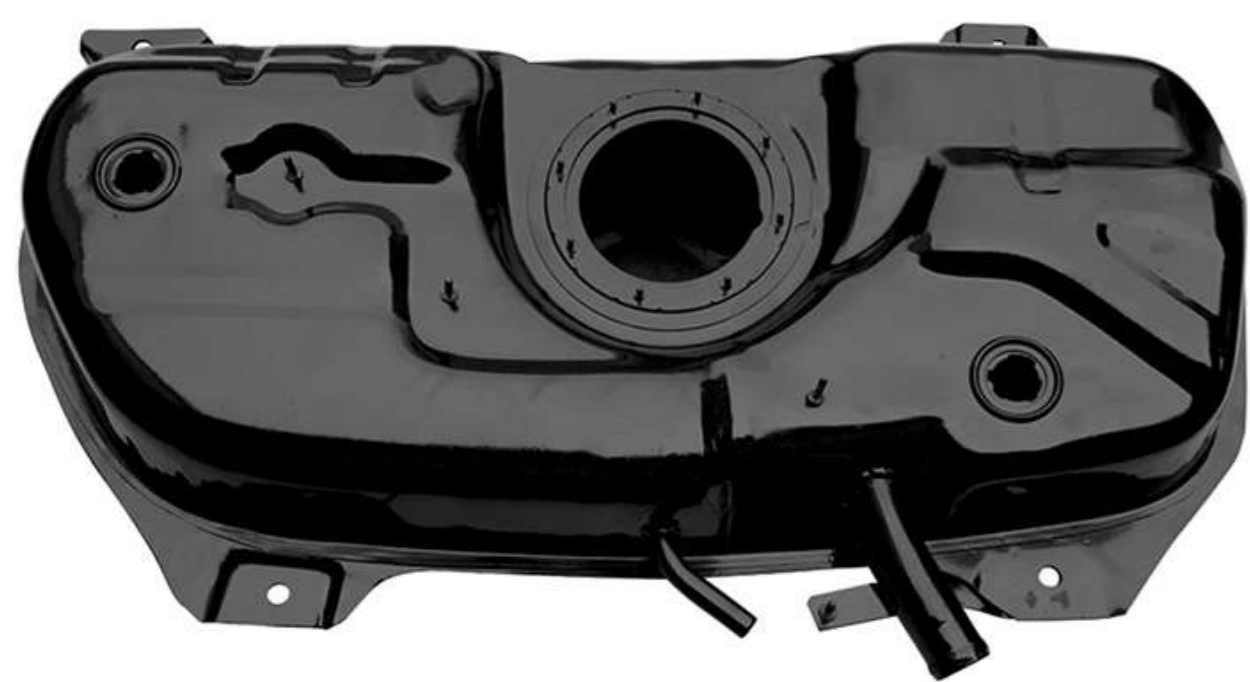

Год выпуска	2007–2014 г.
Двигатель	1.4 CNG, Benzine
Внутренний код товара	O0000172
Материал	Сталь
Толщина	1,2 мм.
Вес	7 кг.
Каталожный номер	51904467 / 1500LQ / 1610620280 / 51782449 / 51810262 51948505

## BIPPER TEREE

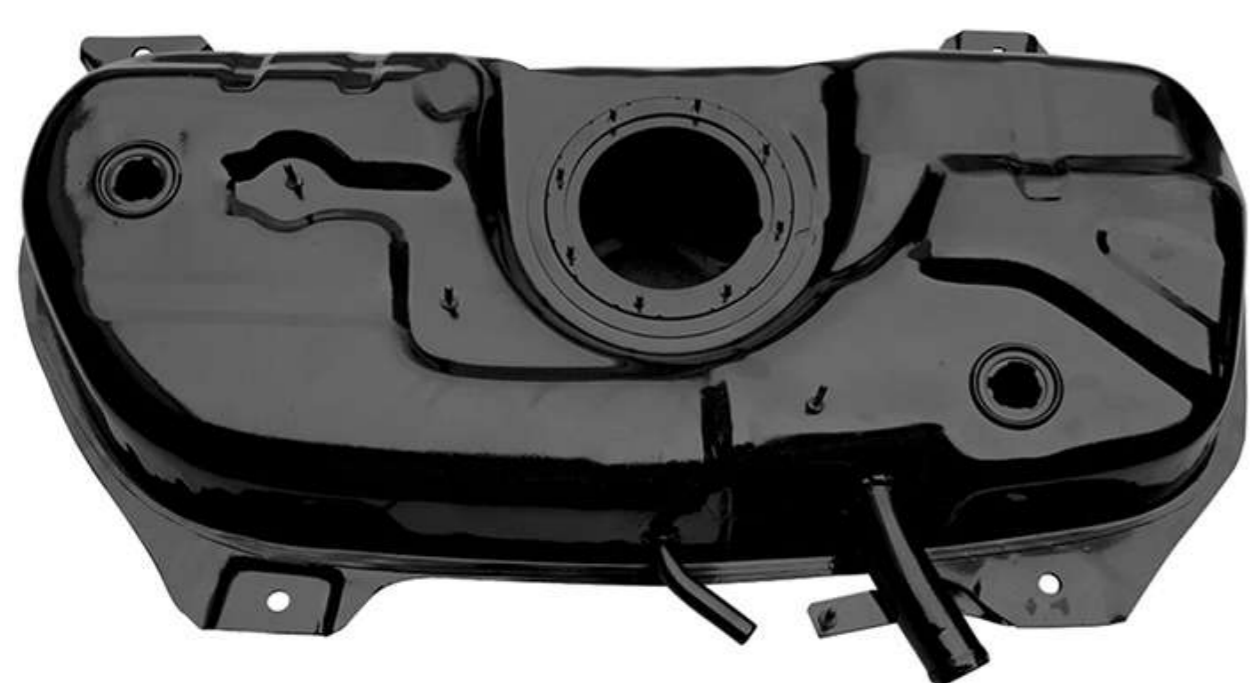

Год выпуска	2007–2014 г.
Двигатель	1.4 CNG, Benzine
Внутренний код товара	O0000172
Материал	Сталь
Толщина	1,2 мм.
Вес	7 кг.
Каталожный номер	51904467 / 1500LQ / 1610620280 / 51782449 / 51810262 51948505

## 4007



Год выпуска	
Двигатель	2.2–2.4
Внутренний код товара	O0000180
Материал	Сталь
Толщина	1,2 мм.
Вес	13 кг.
Каталожный номер	1700A138 / 1700B222 / 1500LH / 1700A962 / 1700A963 1700A664

## 4007 ДИЗЕЛЬ



Год выпуска	
Двигатель	
Внутренний код товара	O0000200
Материал	Сталь
Толщина	1,2 мм.
Вес	
Каталожный номер	1700A526 / 1500JP

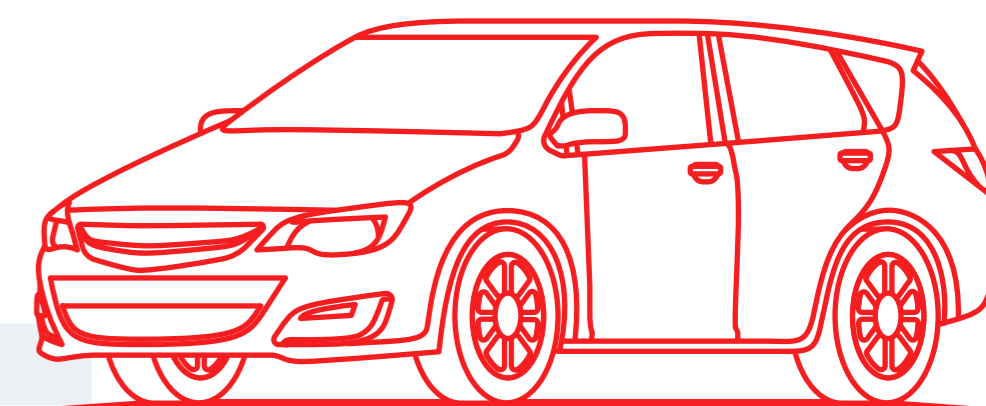

## ASTRA F



Год выпуска	1991–2005 г.
Двигатель	1.4 – 1.6
Внутренний код товара	O0000181
Материал	Сталь
Толщина	1,2 мм.
Вес	9 кг.
Каталожный номер	802010 / 90442235

## ASTRA ESTATE VAN



Год выпуска	1991–2002 г.
Двигатель	1.7 Diesel
Внутренний код товара	O0000182
Материал	Сталь
Толщина	1,2 мм.
Вес	9 кг.
Каталожный номер	802011 / 90442237

## KADETT E



Год выпуска	1984–1993 г.
Двигатель	1.3 – 1.4 – 1.6 – 1.8
Внутренний код товара	O0000201
Материал	Сталь
Толщина	1,2 мм.
Вес	
Каталожный номер	802017 / 90443237 / 90443239

## AGILA



Год выпуска	2000–2007 г.
Двигатель	1.0–1.0 / 12V–1.2 / 16V–1.3 CDTI
Внутренний код товара	O0000282
Материал	Сталь
Толщина	1,2 мм.
Вес	
Каталожный номер	4700246 / 4706809 / 4711805 / 8710176G00 8910178F13000 / 8910183E50 / 9203728 / 9214721 93169310

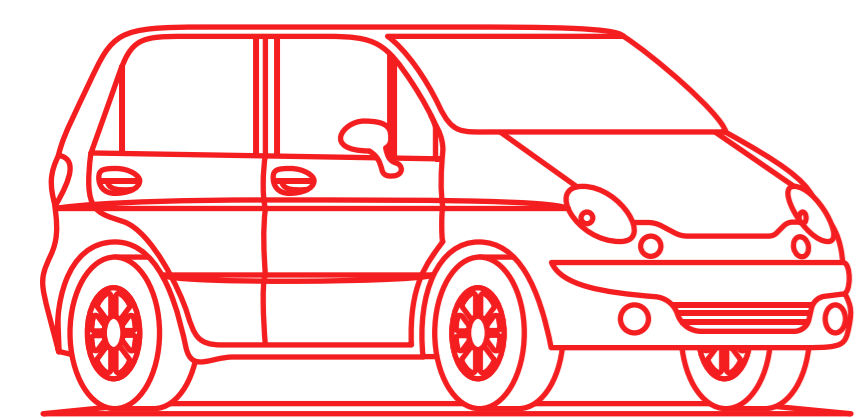

# DAEWOO

## LANOS



Год выпуска	1997-2008 г.
Двигатель	1.3 - 1.4 - 1.5 - 1.6
Внутренний код товара	O0000185
Материал	Сталь
Толщина	1,2 мм.
Вес	9 кг.
Каталожный номер	S2110003 / 96480189

## MATIZ



Год выпуска	1998-2008 г.
Двигатель	0.8-1.0
Внутренний код товара	O0000186
Материал	Сталь
Толщина	1,2 мм.
Вес	6 кг.
Каталожный номер	96320255 / 96298299 / 96618760



## KALOS



Год выпуска	2003-2011 г.
Двигатель	1.2, 1.4
Внутренний код товара	O0000187
Материал	Сталь
Толщина	1,2 мм.
Вес	9 кг.
Каталожный номер	96537108 / 96829637 / 95955933

# SUBARU

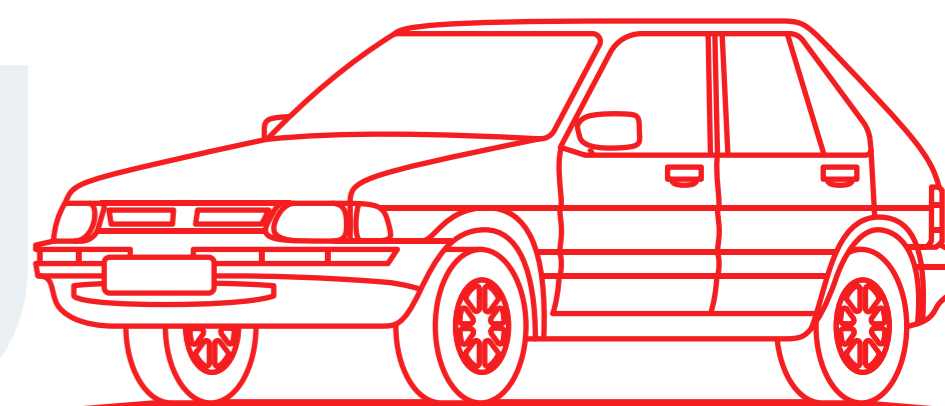

## JUSTY



Год выпуска	1995–н.в.
Двигатель	
Внутренний код товара	O0000282
Материал	Сталь
Толщина	1,2 мм.
Вес	
Каталожный номер	4700246 / 4706809 / 4711805 / 8710176G00 / 8910178F13000 8910183E50 / 9203728 / 9214721 / 93169310

# SUZUKI

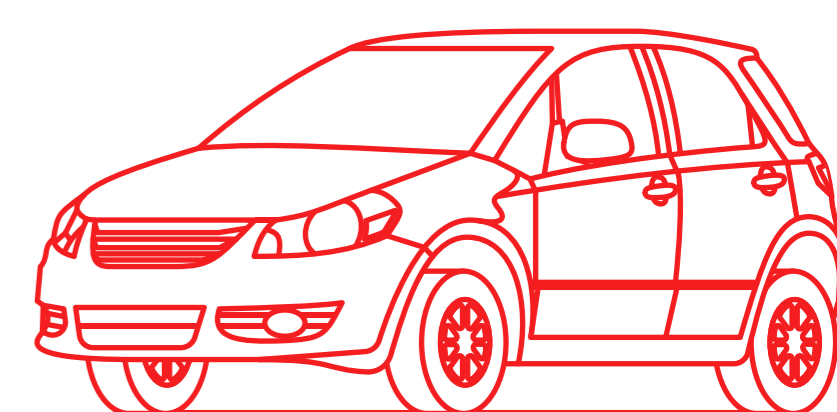

## WAGON R / R+



Год выпуска	1995–2007 г.
Двигатель	Wagon R+ 1.0-1.2-1.5-1.3CDTi
Внутренний код товара	O0000282
Материал	Сталь
Толщина	1,2 мм.
Вес	
Каталожный номер	4700246 / 4706809 / 4711805 / 8710176G00 / 8910178F13000 8910183E50 / 9203728 / 9214721 / 93169310

## IGNIS



Год выпуска	2000–н.в.
Двигатель	Suzuki Ignis I 1.3-1.3 4WD (2000–2005) Ignis II 1.3-1.3 4x4 / DDIS-1.5-1.5(4x4) (2003)
Внутренний код товара	O0000282
Материал	Сталь
Толщина	1,2 мм.
Вес	
Каталожный номер	4700246 / 4706809 / 4711805 / 8710176G00 / 8910178F13000 8910183E50 / 9203728 / 9214721 / 93169310

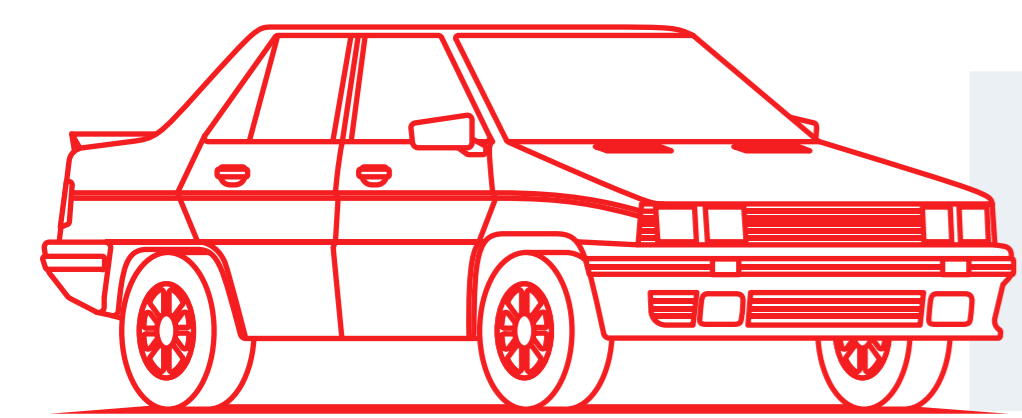

# RENAULT

## 12 SW



Год выпуска	
Двигатель	
Внутренний код товара	00000230
Материал	Сталь
Толщина	1,2 мм.
Вес	
Каталожный номер	6000046550

## 12 TS



Год выпуска	
Двигатель	
Внутренний код товара	00000231
Материал	Сталь
Толщина	1,2 мм.
Вес	
Каталожный номер	7700574640 / 6000046549

## 9



Год выпуска	
Двигатель	
Внутренний код товара	00000232
Материал	Сталь
Толщина	1,2 мм.
Вес	
Каталожный номер	7702252739

## 19 I, II КАРБЮРАТОР



Год выпуска	1988-1995 г.
Двигатель	1.2 - 1.4 - 1.7 - 1.8
Внутренний код товара	00000233
Материал	Сталь
Толщина	1,2 мм.
Вес	
Каталожный номер	7700785106 / 7700785126



19 I, II



Год выпуска	1988-1996 г.
Двигатель	1.2 - 1.4 - 1.7 - 1.8
Внутренний код товара	O0000188
Материал	Сталь
Толщина	1,2 мм.
Вес	8 кг.
Каталожный номер	7700807299

9



Год выпуска	1988-1996 г.
Двигатель	1.2 - 1.4 - 1.7 - 1.8
Внутренний код товара	O0000188
Материал	Сталь
Толщина	1,2 мм.
Вес	8 кг.
Каталожный номер	7700807299

CITROEN

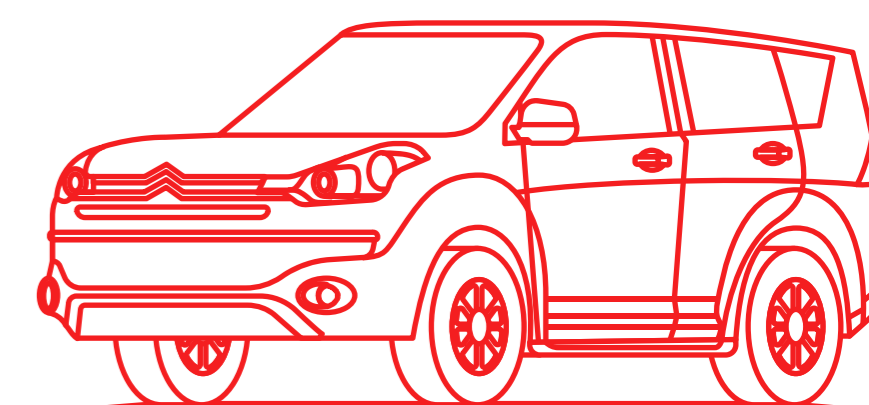

## NEMO БЕНЗИН

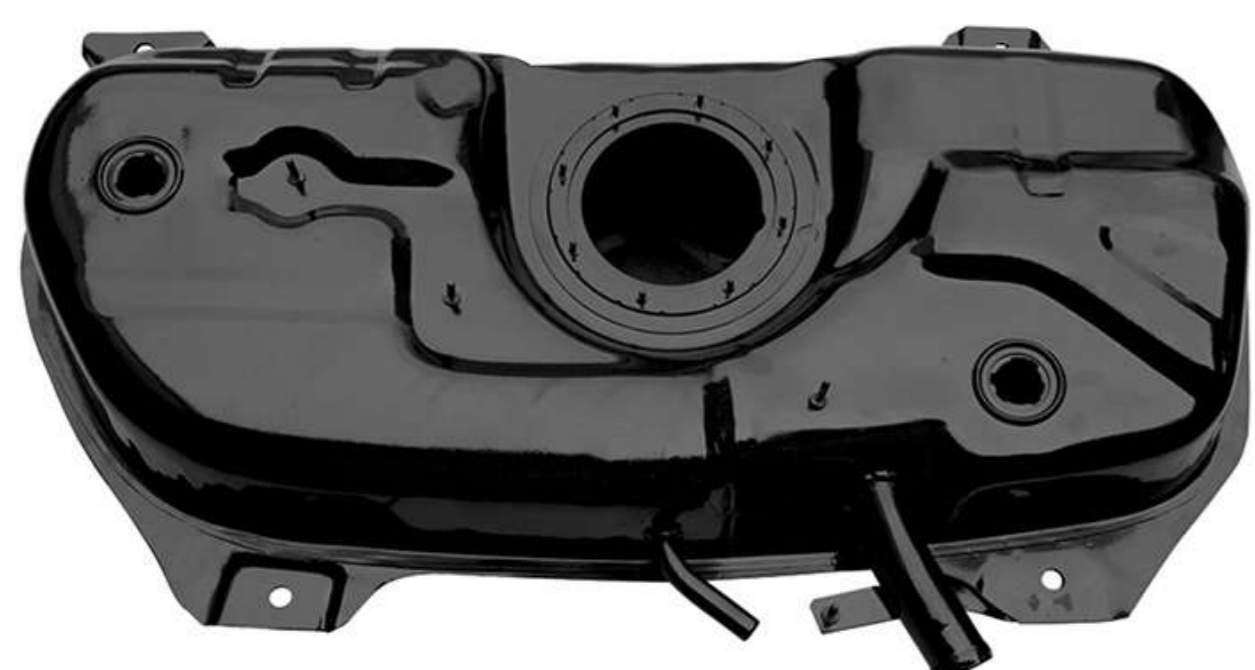

Год выпуска	2008-2015 г.
Двигатель	1.4 Benzine
Внутренний код товара	O0000172
Материал	Сталь
Толщина	1,2 мм.
Вес	7 кг.
Каталожный номер	51904467 / 1500LQ / 1610620280 / 51782449 51810262 / 51948505

## NEMO



Год выпуска	2008 г.
Двигатель	1.2 - 1.3 - 1.4 Hdi
Внутренний код товара	O0000193
Материал	Сталь
Толщина	1,2 мм.
Вес	
Каталожный номер	51782459

## C-CROSSER



Год выпуска	
Двигатель	2.2-2.4
Внутренний код товара	O0000180
Материал	Сталь
Толщина	1,2 мм.
Вес	13 кг.
Каталожный номер	1700A138 / 1700B222 / 1500LH / 1700A962 / 1700A963 / 1700A664

## C-CROSSER ДИЗЕЛЬ



Год выпуска	
Двигатель	HDI 2.2 16V
Внутренний код товара	O0000200
Материал	Сталь
Толщина	1,2 мм.
Вес	
Каталожный номер	1700A526 / 1500JP

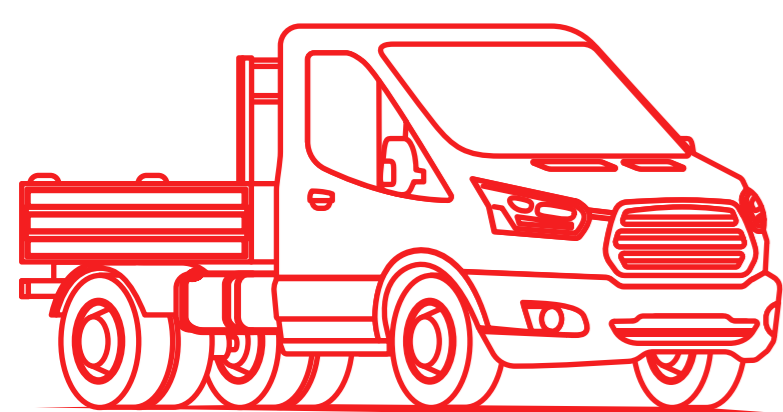

# FORD

## TRANSIT



Год выпуска	1992–н.в. г.
Двигатель	
Внутренний код товара	O0000276
Материал	Сталь
Толщина	1,2 мм.
Вес	
Каталожный номер	92VT9002CA



## ● ДЛЯ ОПТОВЫХ КОМПАНИЙ

Мы понимаем, что время — это деньги. Поэтому для Вас мы предлагаем простые и понятные условия взаимовыгодного сотрудничества, которые сэкономят Вам и время, и деньги. Отгружаем по лучшим ценам (работаем так же и с НДС) — доставляем продукцию быстро и в срок, благодаря отлаженной логистической цепочке по России и странам СНГ (включая таможенное оформление).

## ● ДЛЯ МАГАЗИНОВ ЗАПЧАСТЕЙ

Мы хорошо знаем кто является Вашим клиентом, знаем его портрет. Поэтому мы предлагаем расширить линейку Ваших товаров продукцией нашего производства на выгодных условиях! Мы давно находимся на рынке запчастей и сформировали все решения по спросу на рынке топливных баков (разработали и изготовили те баки, на которых есть именно достаточный спрос в России). Так же поможем с выкладкой наших товаров, применимостью, есть возможность отгрузки напрямую вашим клиентам по России — без закупки на ваши склады.

## ● ДЛЯ СТО

Готовы предоставить самые лучшие цены, гибкую ценовую политику (оптовые скидки от 1 бака, кэшбек на карту, возможность выставить любую продажную цену). Отгрузим и доставим прямо до вашего СТО. Вся продукция устанавливается в точности как оригинал. Вы и ваши сотрудники смогут заработать и на продукте и на услуге сервиса.

## ● ДЛЯ ЧАСТНЫХ ЛИЦ

Всего у нас более 1.850 видов топливных баков, что является самой большой линейкой в России, Европе странах СНГ. У нас есть баки из стали, алюминия и пластика. Мы подберем идеальное решение именно под вас. С возможностью получения 24/7 в любое время дня и ночи, поможем организовать установку нашей продукции под ключ.

## ● КОНТАКТЫ

### ★ Москва

Москва, Северная  
Видновская промзона, вл14  
8 800 550 25 76  
info@orka.ru

### 🇷🇺 Набережные Челны

Респ. Татарстан, г. Набережные Челны  
Индустриальный проезд, 62/21  
8 800 550 25 76  
info@orka.ru

### ↓ Санкт-Петербург

Только склад отгрузки

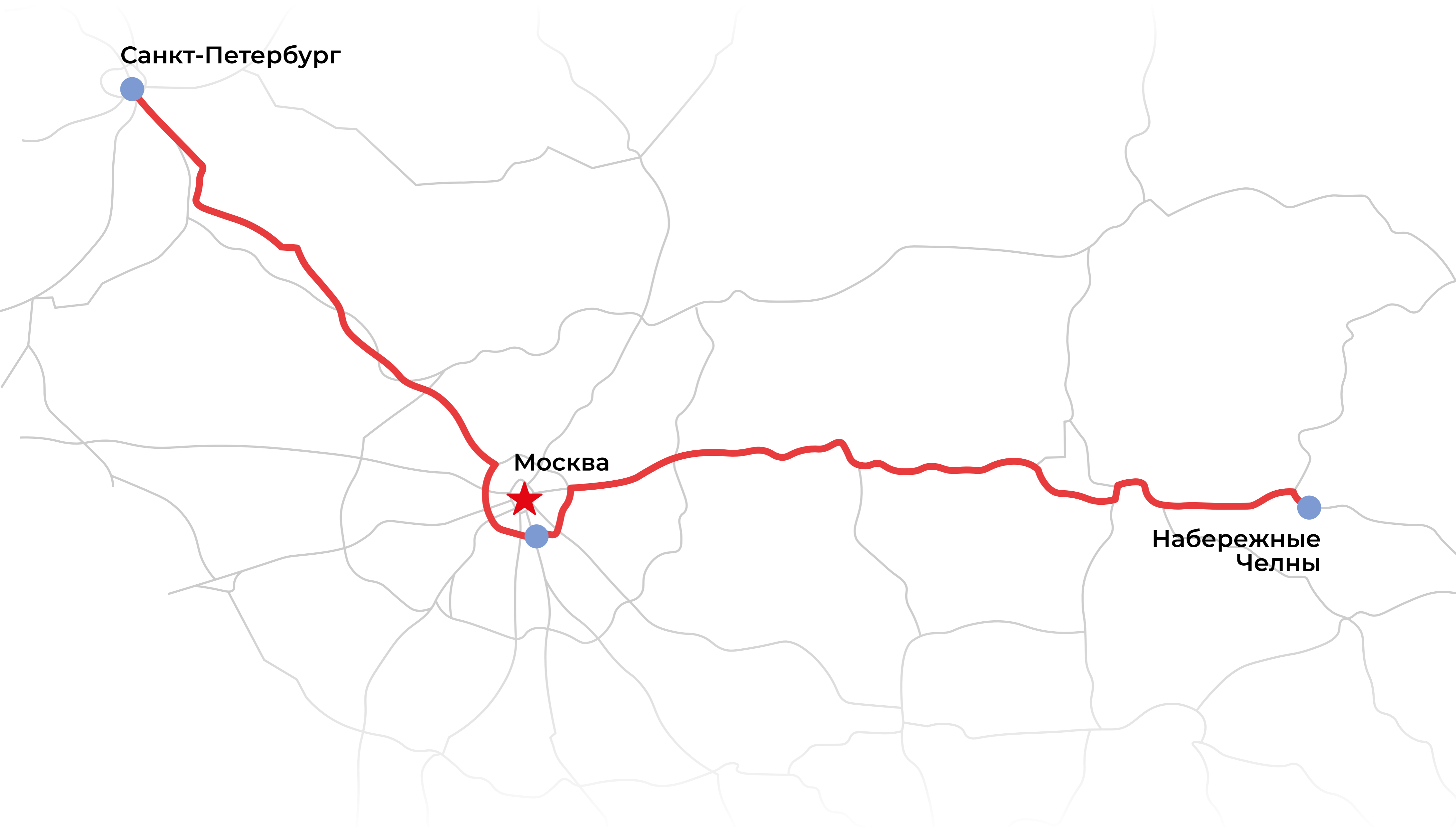

YouTube  
[clck.ru/sUCdM](https://clck.ru/sUCdM)



Instagram  
[@orka.ru](https://www.instagram.com/orka.ru)

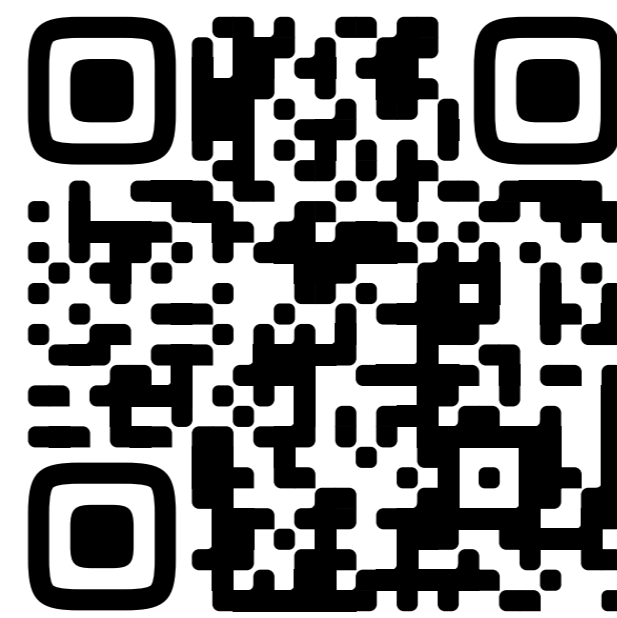

Вконтакте  
[@orka\\_ru](https://vk.com/orka_ru)

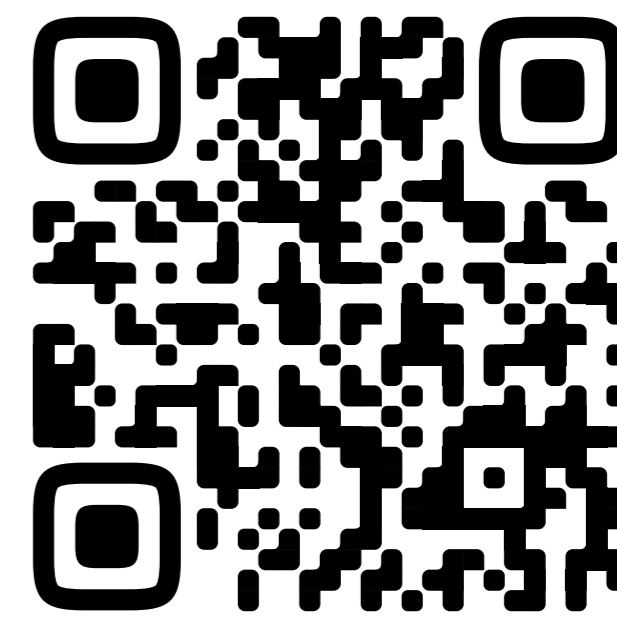

Наш сайт  
[www.orka.ru](https://www.orka.ru)

